

# ↔ DOMETIC

# ENERGY & LIGHTING

# ACCESSORIES



## SMP 301-02, SMP 301-03

EN	<b>Power supply unit</b> Installation and Operating Manual . . . . .	6
DE	<b>Schaltnetzteil</b> Montage- und Bedienungsanleitung . . . . .	20
FR	<b>Bloc d'alimentation</b> Instructions de montage et de service . . . . .	34
ES	<b>Fuente conmutada</b> Instrucciones de montaje y de uso . . . . .	48
IT	<b>Alimentatore a commutazione</b> Istruzioni di montaggio e d'uso . . . . .	62
NL	<b>Voeding</b> Montagehandleiding en gebruiksaanwijzing . . . . .	76
NO	<b>Koplingsstrømforsyning</b> Monterings- og bruksanvisning . . . . .	90



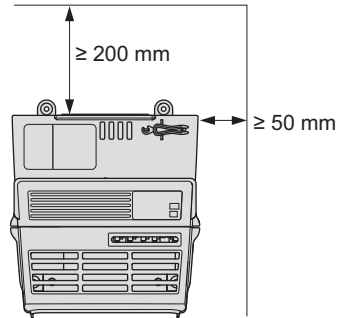
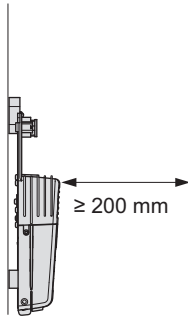
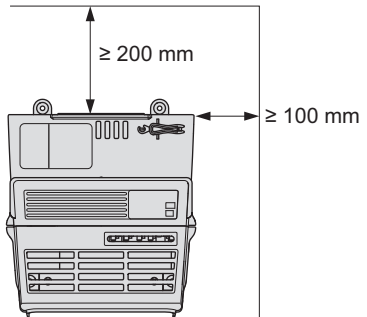
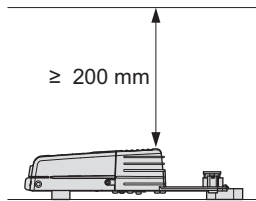

**3****A****B**

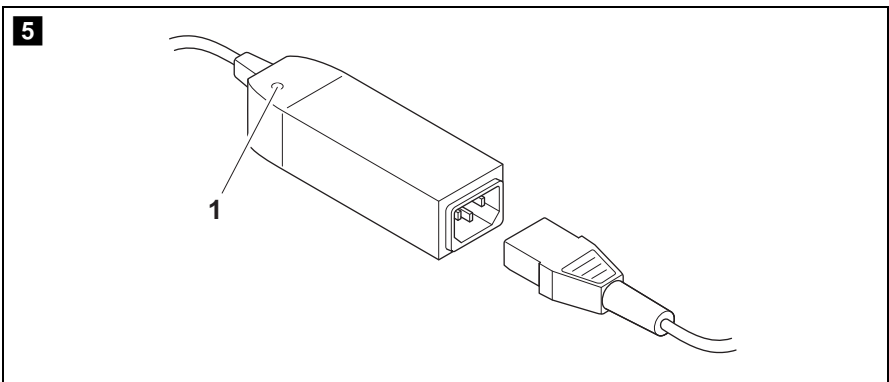
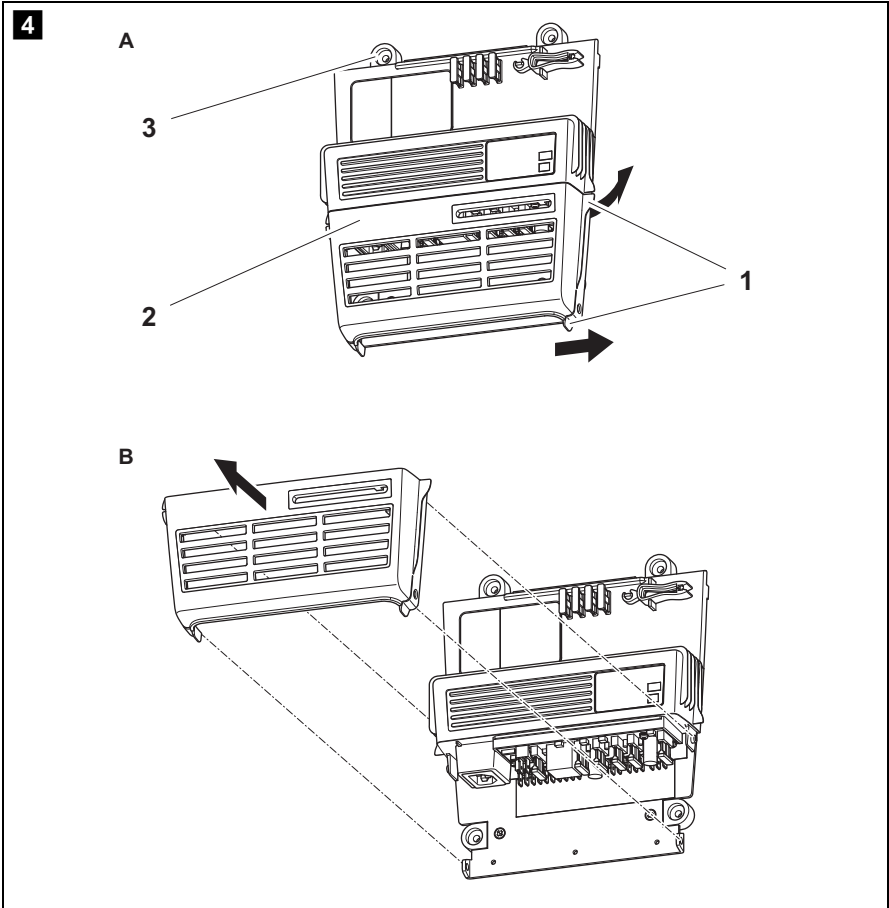

**Please read this instruction manual carefully before installation and first use, and store it in a safe place. If you pass on the product to another person, hand over this instruction manual along with it.**

## Table of contents

1	Explanation of symbols . . . . .	7
2	Safety instructions . . . . .	7
3	Scope of delivery . . . . .	9
4	Intended use . . . . .	10
5	Technical description . . . . .	10
6	Installing the power supply unit . . . . .	13
7	Using the power supply unit. . . . .	16
8	Maintaining and cleaning the power supply unit . . . . .	17
9	Troubleshooting . . . . .	18
10	Warranty . . . . .	18
11	Disposal . . . . .	19
12	Technical data . . . . .	19

# 1 Explanation of symbols

**DANGER!**

**Safety instruction:** Failure to observe this instruction will cause fatal or serious injury.

**WARNING!**

**Safety instruction:** Failure to observe this instruction can cause fatal or serious injury.

**CAUTION!**

**Safety instruction:** Failure to observe this instruction can lead to injury.

**NOTICE!**

Failure to observe this instruction can cause material damage and impair the function of the product.

**NOTE**

Supplementary information for operating the product.

# 2 Safety instructions

The manufacturer accepts no liability for damage in the following cases:

- Faulty assembly or connection
- Damage to the product resulting from mechanical influences and excess voltage
- Alterations to the product without express permission from the manufacturer
- Use for purposes other than those described in the operating manual

## 2.1 General safety



### WARNING!

- This product can be used by children aged 8 years or over, as well as by persons with diminished physical, sensory or mental capacities or a lack of experience and knowledge, provided they are supervised, or have been taught how to use the device safely and are aware of the resulting risks.
- Cleaning and user maintenance must not be carried out by unsupervised children.
- Only use the product as intended.
- Do **not** use the product in wet or damp environments or in areas where there is a risk of gas or dust explosions.
- Maintenance and repair work may only be carried out by qualified personnel who are familiar with the risks involved and the relevant regulations.

## 2.2 Safety when installing the product



### WARNING!

- The electrical installation may only be connected by qualified personnel and only in accordance with the national regulations. Incorrect connection may cause severe hazards.
- Take the precautions necessary to ensure that children cannot interfere with the product.  
Dangerous situations may occur which cannot be recognised by children!



### NOTICE!

- Do not expose the product to any heat source (such as direct sunlight or heating). Avoid additional heating of the device in this way.



## Electrical cables



### CAUTION!

- Lay the cables so that they cannot be tripped over or damaged.
- Have damaged power cables replaced by a specialist in accordance with national regulations.



### NOTICE!

- If cables have to be fed through metal walls or other walls with sharp edges, use ducts or bushings to prevent damage.
- Do not lay cables which are loose or bent next to electrically conductive material (metal).
- Do not pull on the cables.
- Do not lay the AC cable and the DC cable in the same duct.
- Fasten the cables securely.

## 2.3 Operating the product safely



### WARNING!

- Operate the product only if you are certain that the casing and the cables are undamaged.
- Always disconnect the power supply when working on the product.



### NOTICE!

- Make sure the ventilation grilles in the product are not covered.
- Ensure good ventilation.

## 3 Scope of delivery

- Power supply unit
- Installation and operating manual

## 4 Intended use

The power supply unit type SMP301-02/-03 is intended for installation in recreational vehicles used as accommodation (e.g. motor homes, caravans, boats etc.). The power supply unit is used as the voltage supply for DC consumer units, and can be supplied with AC or DC power.

The power supply unit is approved for continuous operation.

## 5 Technical description

The power supply unit can be connected to an external power supply.

### **SMP301-03 only**

The power supply unit can be connected to a battery.

The integrated priority circuit automatically switches over from battery operation to mains operation when an external power supply is available.

In mains operation, the power supply unit supplies consumer units with a constant DC of 12.7 V. The battery is automatically disconnected from the consumer units.

Battery operation is activated automatically if mains operation is deactivated. The consumer units connected are supplied with energy via the battery.

## 5.1 Connections and displays

### SMP301-02

No. in fig. <b>1</b> , page 3	Element
1	Plug-in fuse F1 for output group 1 (maximum 15 A)
2	Plug-in fuse F2 for output group 2 (maximum 15 A)
3	Plug-in fuse F3 for output group 3 (maximum 15 A)
4	Plug-in fuse F4 for output group 4 (maximum 15 A)
5	Plug-in fuse F5 for output group 5 (maximum 15 A)
6	Flat plug P5 6.3 mm for group 5
7	Flat plug P4 6.3 mm for group 4
8	Flat plug P3 6.3 mm for group 3
9	Flat plug P2 6.3 mm for group 2
10	Flat plug P1 6.3 mm for group 1
11	4x flat plug P7 6.3 mm common earth connection

**SMP 301-03**

<b>No. in fig. 2, page 3</b>	<b>Element</b>
1	Plug-in fuse F1 for output group 1 (maximum 10 A)
2	Plug-in fuse F2 for output group 2 (maximum 10 A)
3	Plug-in fuse F3 for output group 3 (maximum 5 A)
4	Plug-in fuse F4 for output group 4 (maximum 5 A)
5	Plug-in fuse F5 for output group 5 (maximum 10 A)
6	3x flat plug P5 6.3 mm for group 5
7	3x flat plug P4 6.3 mm for group 4
8	Flat plug P3 6.3 mm for group 3
9	Flat plug P2 6.3 mm for group 2
10	Flat plug P1 6.3 mm for group 1
11	10x flat plug P7 6.3 mm battery terminal / common earth connection
12	2x flat plug P6 for positive terminal battery

## 6 Installing the power supply unit

### 6.1 Fastening the power supply unit

When selecting the installation location, observe the following instructions:

- The power supply unit must be installed vertically on a wall (maximum ambient temperature 50 °C) or horizontally on the ground or on a pedestal (maximum ambient temperature 40 °C and maximum load 75 %).
- The optimum installation position is vertically on a wall.
- The power supply unit must be installed in a location that is protected from moisture.
- The power supply unit must not be installed in areas with easily flammable materials (e.g. gas cylinder lockers).
- The power supply unit must not be installed in a dusty environment.
- The place of installation must be well ventilated. A ventilation system must be available for installations in small, enclosed spaces. Please observe the minimum clearance around the power supply unit (fig. **3**, page 4).
- There must be free space in front of the ventilation grills.
- When ambient temperatures are higher than those stated above (such as in engine or heating compartments, or when exposed to direct sunlight), the heat produced by the power supply unit when under load can lead to automatic shutdown.
- The installation area must be a level and sufficiently sturdy surface.



#### **NOTICE!**

Before drilling any holes, make sure that no electrical cables or other parts of the vehicle can be damaged by drilling, sawing and filing.

Fasten the power supply unit as follows:

- Screw one screw through each of the four bore holes in the four fastening tabs (fig. **4** 3, page 5).

## 6.2 Connecting the power supply unit

### SMP 301-02

Please note that flat plugs P1 – P5 are individually fused via plug-in fuses F1 – F5 in the following manner:

Flat plug	Fuse	Fuse assignment	Maximum permissible current
P1	F1	15 A	15 A
P2	F2	15 A	15 A
P3	F3	15 A	15 A
P4	F4	15 A	15 A
P5	F5	15 A	15 A

- Press the two tabs (fig. **4** 1, page 5) in the direction indicated by the arrows and lift the cover off (fig. **4** 2, page 5).
- Connect the positive terminal of the consumer units to the flat plugs P1 – P5 (fig. **1** 6 – 10, page 3).
- Connect the negative terminal of the consumer units to one of the flat plugs P7 (any pin) (fig. **1** 11, page 3).
- Connect the AC connection cable to the AC plug.
- Secure all cables with strain relief clamps.

**SMP 301-03**

Please note that flat plugs P1 – P5 are individually fused via plug-in fuses F1 – F5 in the following manner:

Flat plug	Fuse	Fuse assignment	Maximum permissible current
P1	F1	10 A	15 A
P2	F2	10 A	15 A
P3	F3	5 A	15 A
P4	F4	5 A	15 A
P5	F5	10 A	15 A

- Press the two tabs (fig. **4** 1, page 5) in the direction indicated by the arrows and lift the cover off (fig. **4** 2, page 5).
- Connect the positive terminal of the consumer units to the flat plugs P1 – P5 (fig. **2** 6 – 10, page 3).
- Connect the negative terminal of the consumer units to one of the flat plugs P7 (any pin) (fig. **2** 11, page 3).
- Connect the positive terminal of the battery to one of the flat plugs P6 (fig. **2** 12, page 3).
- Connect the negative terminal of the battery to one of the flat plugs P7 (any pin) (fig. **2** 11, page 3).
- Connect the AC connection cable to the AC plug.
- Ensure that the cable length between the battery and the power supply unit is not more than 2 m.
- Secure all cables with strain relief clamps.

## 7 Using the power supply unit

The power supply unit switches on as soon as an external power supply is available.

Only replace a plug-in fuse which has blown (1 – 5 in fig. **1**, page 3 to fig. **2**, page 3) with a plug-in fuse of equivalent quality.

Please contact the manufacturer's branch in your country (see the back of the instruction manual for the addresses) or your retailer if the function cannot be restored by switching on the fuses or replacing the plug-in fuse.

### 7.1 Using the surge protector (optional)

The optional surge protector (ref. no. 9106505815) is connected on the supply side of the power supply unit. The surge protector disconnects the power supply line if the input voltage exceeds approx. 270 V.

- ▶ Check whether the red LED (fig. **5** 1, page 5) lights up.
- ✓ If the red LED lights up, this indicates that a voltage surge has occurred.
- ▶ Wait 20 – 30 minutes.
- ✓ The surge protector resets itself automatically as soon as the voltage returns to a permissible value. Once the voltage has reached a permissible value, the red LED remains lit up for 20 – 30 minutes.



## 7.2 Replacing the plug-in fuses



### NOTE

The positioning of the plug-in fuses is used to configure manufacturer-specific functions.

When replacing a plug-in fuse, take care to fit the replacement in the same place. Malfunctions may occur otherwise.

- Disconnect all consumer units from the power supply unit.
- Disconnect the power supply unit from the power supply.
- Press the two tabs (fig. 4 1, page 5) in the direction indicated by the arrows and lift the cover off (fig. 4 2, page 5).
- Only replace plug-in fuses which have blown with new plug-in fuses of the type "ATO Type – LITTLEFUZE" and the same rating.
- Re-attach the cover to the power supply unit.
- Put the power supply unit back into operation.
- If the plug-in fuse is tripped again, please contact the manufacturer's branch in your country (see the back of the instruction manual for the addresses) or your retailer.

## 8 Maintaining and cleaning the power supply unit



### NOTICE!

Do not use any sharp or hard objects for cleaning since they may damage the device.

- Clean the power supply unit using a damp cloth as required.

## 9 Troubleshooting

Fault	Cause	Remedy
No power from 12 V outputs when unit is operating in mains supply mode.	The plug-in fuse of the related 12 V output (e.g. fig. <b>1</b> 1, page 3) is defective. The red LED next to the plug-in fuse lights up.	Replace it with a plug-in fuse of equivalent quality.
	The power supply unit has switched off as a result of the surge protector. The red LED (fig. <b>5</b> 1, page 5) lights up.	The surge protector resets itself automatically as soon as the voltage returns to a permissible value. If this is not the case, contact a specialist electrician.
No power from 12 V outputs when unit is operating in battery mode.	The plug-in fuse of the related 12 V output (e.g. fig. <b>1</b> 1, page 3) is defective. The red LED next to the plug-in fuse lights up.	Replace it with a plug-in fuse of equivalent quality.
	The battery has been connected incorrectly.	Connect the battery correctly (chapter "Connecting the power supply unit" on page 14). Contact an electrician, if applicable.

## 10 Warranty

The statutory warranty period applies. If the product is defective, please contact the manufacturer's branch in your country (see the back of the instruction manual for the addresses) or your retailer.

For repair and guarantee processing, please include the following documents when you send in the device:

- A copy of the receipt with purchasing date
- A reason for the claim or description of the fault







## 11 Disposal

- Place the packaging material in the appropriate recycling waste bins wherever possible.



If you wish to finally dispose of the product, ask your local recycling centre or specialist dealer for details about how to do this in accordance with the applicable disposal regulations.

## 12 Technical data

	<b>SMP301-02</b>	<b>SMP301-03</b>
Ref. no.:	9106504643	9106504717
Model:	Without relay	With relay All outputs are live when there is an external 12 V power supply
Rated input voltage:	230 V~ 12 V==	
Constant output power:	350 W	
Output voltage:	12.7 V==	
Amperage:	27 A	
Ambient temperature:	-10 °C to 40 °C	
Housing:	Protection class 20	
Dimensions (L x W x H):	240 x 207 x 56 mm	
Weight:	1 kg	
Inspection/certification:	     	

**Bitte lesen Sie diese Anleitung vor Einbau und Inbetriebnahme sorgfältig durch und bewahren Sie sie auf. Geben Sie sie im Falle einer Weitergabe des Produktes an den Nutzer weiter.**

## **Inhaltsverzeichnis**

1	Erläuterung der Symbole .....	21
2	Sicherheitshinweise .....	21
3	Lieferumfang .....	24
4	Bestimmungsgemäßer Gebrauch .....	24
5	Technische Beschreibung .....	24
6	Schaltnetzteil montieren .....	27
7	Schaltnetzteil benutzen .....	30
8	Schaltnetzteil pflegen und reinigen .....	31
9	Fehlerbeseitigung .....	32
10	Gewährleistung .....	32
11	Entsorgung .....	33
12	Technische Daten .....	33

# 1 Erläuterung der Symbole

**GEFAHR!**

**Sicherheitshinweis:** Nichtbeachtung führt zu Tod oder schwerer Verletzung.

**WARNUNG!**

**Sicherheitshinweis:** Nichtbeachtung kann zu Tod oder schwerer Verletzung führen.

**VORSICHT!**

**Sicherheitshinweis:** Nichtbeachtung kann zu Verletzungen führen.

**ACHTUNG!**

Nichtbeachtung kann zu Materialschäden führen und die Funktion des Produktes beeinträchtigen.

**HINWEIS**

Ergänzende Informationen zur Bedienung des Produktes.

## 2 Sicherheitshinweise

Der Hersteller übernimmt in folgenden Fällen keine Haftung für Schäden:

- Montage- oder Anschlussfehler
- Beschädigungen am Produkt durch mechanische Einflüsse und Überspannungen
- Veränderungen am Produkt ohne ausdrückliche Genehmigung vom Hersteller
- Verwendung für andere als die in der Anleitung beschriebenen Zwecke

## 2.1 Grundlegende Sicherheit



### WARNUNG!

- Dieses Produkt kann von Kindern ab 8 Jahren und darüber sowie von Personen mit verringerten physischen, sensorischen oder mentalen Fähigkeiten oder Mangel an Erfahrung und Wissen benutzt werden, wenn sie beaufsichtigt oder bezüglich des sicheren Gebrauchs des Gerätes unterwiesen wurden und die daraus resultierenden Gefahren verstehen.
- Reinigung und Benutzer-Wartung dürfen nicht von Kindern ohne Beaufsichtigung durchgeführt werden.
- Benutzen Sie das Produkt nur zu seinem bestimmungsgemäßen Gebrauch.
- Betreiben Sie das Produkt **nicht** in feuchter oder nasser Umgebung oder in Bereichen, in denen Gefahr durch Gas- oder Staubexplosion besteht.
- Die Wartung und Reparatur darf nur durch eine Fachkraft geschehen, die mit den damit verbundenen Gefahren bzw. einschlägigen Vorschriften vertraut ist.

## 2.2 Sicherheit bei der Installation des Produkts



### WARNUNG!

- Die elektrische Installation darf nur von einer Fachkraft nach den nationalen Vorschriften angeschlossen werden. Durch unsachgemäßes Anschließen können erhebliche Gefahren entstehen.
- Sichern Sie das Produkt so, dass Kinder keinen Zugriff darauf haben. Es können Gefahren entstehen, die von Kindern nicht erkannt werden!



### ACHTUNG!

- Setzen Sie das Produkt keiner Wärmequelle (Sonneneinstrahlung, Heizung usw.) aus. Vermeiden Sie so zusätzliche Erwärmung des Gerätes.

## Elektrische Leitungen



### VORSICHT!

- Verlegen Sie die Leitungen so, dass keine Stolpergefahr entsteht und eine Beschädigung des Kabels ausgeschlossen ist.
- Lassen Sie ein beschädigtes Stromkabel von einer Fachkraft nach den nationalen Vorschriften austauschen.



### ACHTUNG!

- Müssen Leitungen durch Blechwände oder andere scharfkantige Wände geführt werden, dann benutzen Sie Leerrohre bzw. Leitungsdurchführungen.
- Verlegen Sie Leitungen nicht lose oder scharf abgeknickt an elektrisch leitenden Materialien (Metall).
- Ziehen Sie nicht an Leitungen.
- Verlegen Sie Wechselstromleitung und Gleichstromleitung nicht zusammen im gleichen Leitungskanal (Leerrohr).
- Befestigen Sie die Leitungen gut.

## 2.3 Sicherheit beim Betrieb des Produkts



### WARNUNG!

- Betreiben Sie das Produkt nur, wenn das Gehäuse und die Leitungen unbeschädigt sind.
- Unterbrechen Sie bei Arbeiten am Produkt immer die Stromversorgung.



### ACHTUNG!

- Achten Sie darauf, dass die Belüftungsschlitze des Produkts nicht verdeckt werden.
- Achten Sie auf gute Belüftung.

### 3 Lieferumfang

- Schaltnetzteil
- Montage- und Bedienungsanleitung

### 4 Bestimmungsgemäßer Gebrauch

Das Schaltnetzteil vom Typ SMP 301-02/-03 ist zum Einbau in bewohnbare Freizeitfahrzeuge (z. B. Wohnmobile, Wohnwagen, Booten etc.) vorgesehen. Das Schaltnetzteil dient zur Spannungsversorgung von Gleichstrom-Verbrauchern und kann mit Wechselstrom oder Gleichstrom versorgt werden.

Das Schaltnetzteil ist für den Dauerbetrieb zugelassen.

### 5 Technische Beschreibung

Das Schaltnetzteil kann an eine externe Stromversorgung angeschlossen werden.

#### **Nur SMP301-03**

Das Schaltnetzteil kann an eine Batterie angeschlossen werden.

Die integrierte Vorrangschaltung schaltet automatisch von Batterie- auf Netzbetrieb um, wenn eine externe Stromversorgung zur Verfügung steht.

Im Netzbetrieb stellt das Schaltnetzteil eine konstante Gleichspannung von 12,7 V für Verbraucher zur Verfügung. Die Batterie wird automatisch von den Verbrauchern getrennt.

Bei deaktiviertem Netzbetrieb wird automatisch der Batteriebetrieb aktiviert. Die angeschlossenen Verbraucher werden über die Batterie mit Energie versorgt.



## 5.1 Anschlüsse und Anzeigen

### SMP301-02

Pos. in Abb. <b>1</b> , Seite 3	Element
1	Stecksicherung F1 für Ausgang Gruppe 1 (maximal 15 A)
2	Stecksicherung F2 für Ausgang Gruppe 2 (maximal 15 A)
3	Stecksicherung F3 für Ausgang Gruppe 3 (maximal 15 A)
4	Stecksicherung F4 für Ausgang Gruppe 4 (maximal 15 A)
5	Stecksicherung F5 für Ausgang Gruppe 5 (maximal 15 A)
6	Flachstecker P5 6,3 mm für Gruppe 5
7	Flachstecker P4 6,3 mm für Gruppe 4
8	Flachstecker P3 6,3 mm für Gruppe 3
9	Flachstecker P2 6,3 mm für Gruppe 2
10	Flachstecker P1 6,3 mm für Gruppe 1
11	4x Flachstecker P7 6,3 mm gemeinsamer Masseanschluss

**SMP301-03**

<b>Pos. in Abb. 2, Seite 3</b>	<b>Element</b>
1	Stecksicherung F1 für Ausgang Gruppe 1 (maximal 10 A)
2	Stecksicherung F2 für Ausgang Gruppe 2 (maximal 10 A)
3	Stecksicherung F3 für Ausgang Gruppe 3 (maximal 5 A)
4	Stecksicherung F4 für Ausgang Gruppe 4 (maximal 5 A)
5	Stecksicherung F5 für Ausgang Gruppe 5 (maximal 10 A)
6	3x Flachstecker P5 6,3 mm für Gruppe 5
7	3x Flachstecker P4 6,3 mm für Gruppe 4
8	Flachstecker P3 6,3 mm für Gruppe 3
9	Flachstecker P2 6,3 mm für Gruppe 2
10	Flachstecker P1 6,3 mm für Gruppe 1
11	10x Flachstecker P7 6,3 mm Batterieanschluss / gemeinsamer Masseanschluss
12	2x Flachstecker P6 für Pluspol Batterie

## 6 Schaltnetzteil montieren

### 6.1 Schaltnetzteil befestigen

Beachten Sie bei der Wahl des Montageortes folgende Hinweise:

- Das Schaltnetzteil darf senkrecht an einer Wand (maximale Umgebungstemperatur 50 °C) oder waagrecht auf dem Boden oder einem Podest (maximale Umgebungstemperatur 40 °C und maximale Last 75 %) montiert werden.
- Die optimale Einbauposition ist senkrecht an einer Wand.
- Das Schaltnetzteil muss an einer vor Feuchtigkeit geschützten Stelle eingebaut werden.
- Das Schaltnetzteil darf nicht in Umgebungen mit leicht entzündlichen Materialien (z. B. Gaskasten) eingebaut werden.
- Das Schaltnetzteil darf nicht in staubigen Umgebungen eingebaut werden.
- Der Einbauort muss gut belüftet sein. Bei Installationen in geschlossenen kleinen Räumen sollte eine Be- und Entlüftung vorhanden sein. Beachten Sie den Mindestabstand um das Schaltnetzteil (Abb. **3**, Seite 4).
- Die Belüftungsschlitze müssen frei bleiben.
- Bei Umgebungstemperaturen, die höher als die oben genannten sind (z. B. in Motor- oder Heizungsräumen, direkte Sonneneinstrahlung), kann es durch die Eigenerwärmung des Schaltnetzteils bei Belastung zum automatischen Abschalten kommen.
- Die Montagefläche muss eben sein und eine ausreichende Festigkeit aufweisen.



#### **ACHTUNG!**

Bevor Sie irgendwelche Bohrungen vornehmen, stellen Sie sicher, dass keine elektrischen Kabel oder andere Teile des Fahrzeugs durch Bohren, Sägen und Feilen beschädigt werden.

Befestigen Sie das Schaltnetzteil wie folgt:

- Schrauben Sie jeweils eine Schraube durch die Bohrung in den vier Befestigungslaschen (Abb. **4** 3, Seite 5).

## 6.2 Schaltnetzteil anschließen

### SMP 301-02

Beachten Sie, dass die Flachstecker P1 – P5 wie folgt einzeln über die Steck-sicherungen F1 – F5 abgesichert sind:

Flachstecker	Sicherung	Sicherungsbelegung	maximal zulässige Stromstärke
P1	F1	15 A	15 A
P2	F2	15 A	15 A
P3	F3	15 A	15 A
P4	F4	15 A	15 A
P5	F5	15 A	15 A

- Drücken Sie die beiden Laschen (Abb. **4** 1, Seite 5) in Pfeilrichtung und heben Sie die Abdeckung (Abb. **4** 2, Seite 5) ab.
- Schließen Sie den Pluspol der Verbraucher an die Flachstecker P1 – P5 (Abb. **1** 6 – 10, Seite 3) an.
- Schließen Sie den Minuspol der Verbraucher an einen der Flachstecker P7 (beliebiger Stift) (Abb. **1** 11, Seite 3) an.
- Schließen Sie das Wechselstrom-Anschlusskabel an den Wechselstrom-Stecker an.
- Sichern Sie alle Kabel mit Zugentlastungen.

**SMP 301-03**

Beachten Sie, dass die Flachstecker P1 – P5 wie folgt einzeln über die Steck-sicherungen F1 – F5 abgesichert sind:

Flach-stecker	Sicherung	Sicherungsbelegung	maximal zulässige Stromstärke
P1	F1	10 A	15 A
P2	F2	10 A	15 A
P3	F3	5 A	15 A
P4	F4	5 A	15 A
P5	F5	10 A	15 A

- Drücken Sie die beiden Laschen (Abb. **4** 1, Seite 5) in Pfeilrichtung und heben Sie die Abdeckung (Abb. **4** 2, Seite 5) ab.
- Schließen Sie den Pluspol der Verbraucher an die Flachstecker P1 – P5 (Abb. **2** 6 – 10, Seite 3) an.
- Schließen Sie den Minuspol der Verbraucher an einen der Flachstecker P7 (beliebiger Stift) (Abb. **2** 11, Seite 3) an.
- Schließen Sie den Pluspol der Batterie an einen der Flachstecker P6 (Abb. **2** 12, Seite 3) an.
- Schließen Sie den Minuspol der Batterie an einen der Flachstecker P7 (beliebiger Stift) (Abb. **2** 11, Seite 3) an.
- Schließen Sie das Wechselstrom-Anschlusskabel an den Wechselstrom-Stecker an.
- Stellen Sie sicher, dass die Kabellänge zwischen Batterie und Schaltnetzteil maximal 2 m beträgt.
- Sichern Sie alle Kabel mit Zugentlastungen.

## 7 Schaltnetzteil benutzen

Das Schaltnetzteil schaltet sich ein, sobald eine externe Stromversorgung zur Verfügung steht.

Ersetzen Sie eine durchgebrannte Stecksicherung (1 – 5 in Abb. **1**, Seite 3 bis Abb. **2**, Seite 3) nur durch eine gleichwertige Stecksicherung.

Wenden Sie sich an die Niederlassung des Herstellers in Ihrem Land (Adressen siehe Rückseite der Anleitung) oder an Ihren Fachhändler, wenn die Funktion durch Einschalten der Sicherungen oder Austauschen der Stecksicherung nicht wieder hergestellt werden kann.

### 7.1 Überspannungsschutz verwenden (optional)

Der optionale Überspannungsschutz (Art.-Nr. 9106505815) wird dem Schaltnetzteil vorgeschaltet. Der Überspannungsschutz trennt die Zuleitung, wenn die Eingangsspannung ca. 270 V überschreitet.

- ▶ Prüfen Sie, ob die rote LED (Abb. **5** 1, Seite 5) leuchtet.
- ✓ Wenn die rote LED leuchtet, hat eine Überspannung angelegen.
- ▶ Warten Sie 20 – 30 Minuten.
- ✓ Der Überspannungsschutz setzt sich automatisch zurück, wenn die Spannung einen zulässigen Wert angenommen hat. Die rote LED leuchtet noch 20 – 30 Minuten weiter, nachdem der zulässige Spannungswert erreicht wurde.

## 7.2 Stecksicherungen austauschen



### HINWEIS

Mit der Positionierung der Stecksicherungen werden hersteller-spezifische Funktionen konfiguriert. Setzen Sie beim Austauschen einer Stecksicherung diese wieder in die gleiche Position ein. Andernfalls können Fehlfunktionen auftreten.

- Trennen Sie alle Verbraucher vom Schaltnetzteil.
- Trennen Sie das Schaltnetzteil von der Stromversorgung.
- Drücken Sie die beiden Laschen (Abb. **4** 1, Seite 5) in Pfeilrichtung und heben Sie die Abdeckung (Abb. **4** 2, Seite 5) ab.
- Ersetzen Sie eine defekte Stecksicherung durch eine neue Stecksicherung des Typs „ATO Type – LITTLEFUZE“ gleicher Stärke.
- Befestigen Sie die Abdeckung wieder auf dem Schaltnetzteil.
- Nehmen Sie das Schaltnetzteil wieder in Betrieb.
- Wenn die Stecksicherung erneut auslöst, dann wenden Sie sich bitte an die Niederlassung des Herstellers in Ihrem Land (Adressen siehe Rückseite der Anleitung) oder an Ihren Fachhändler.

## 8 Schaltnetzteil pflegen und reinigen



### ACHTUNG!

Keine scharfen oder harten Mittel zur Reinigung verwenden, da dies zu einer Beschädigung des Gerätes führen kann.

- Reinigen Sie das Schaltnetzteil bei Bedarf mit einem feuchten Tuch.

## 9 Fehlerbeseitigung

Fehler	Ursache	Behebung
12 V-Ausgänge werden im Netzbetrieb nicht versorgt.	Die Stecksicherung des zugehörigen 12 V-Ausgangs (z. B. Abb. <b>1</b> 1, Seite 3) ist defekt. Die rote LED neben der Stecksicherung leuchtet.	Ersetzen Sie sie durch eine gleichwertige Stecksicherung.
	Das Schaltnetzteil hat durch den Überspannungsschutz abgeschaltet. Die rote LED (Abb. <b>5</b> 1, Seite 5) leuchtet.	Der Überspannungsschutz setzt sich automatisch zurück, wenn die Spannung einen zulässigen Wert angenommen hat. Andernfalls kontaktieren Sie eine Elektrofachkraft.
12 V-Ausgänge werden im Batteriebetrieb nicht versorgt.	Die Stecksicherung des zugehörigen 12 V-Ausgangs (z. B. Abb. <b>1</b> 1, Seite 3) ist defekt. Die rote LED neben der Stecksicherung leuchtet.	Ersetzen Sie sie durch eine gleichwertige Stecksicherung.
	Die Batterie ist falsch angeschlossen.	Schließen Sie die Batterie richtig an (Kapitel „Schaltnetzteil anschließen“ auf Seite 28).

## 10 Gewährleistung

Es gilt die gesetzliche Gewährleistungsfrist. Sollte das Produkt defekt sein, wenden Sie sich bitte an die Niederlassung des Herstellers in Ihrem Land (Adressen siehe Rückseite der Anleitung) oder an Ihren Fachhändler.

Zur Reparatur- bzw. Gewährleistungsbearbeitung müssen Sie folgende Unterlagen mitschicken:

- eine Kopie der Rechnung mit Kaufdatum,
- einen Reklamationsgrund oder eine Fehlerbeschreibung.









## 11 Entsorgung

- Geben Sie das Verpackungsmaterial möglichst in den entsprechenden Recycling-Müll.



Wenn Sie das Produkt endgültig außer Betrieb nehmen, informieren Sie sich bitte beim nächsten Recyclingcenter oder bei Ihrem Fachhändler über die zutreffenden Entsorgungsvorschriften.

## 12 Technische Daten

	<b>SMP301-02</b>	<b>SMP301-03</b>
Art.-Nr.:	9106504643	9106504717
Ausführung:	ohne Relais	mit Relais; bei externer 12 V-Versorgung sind alle Ausgänge spannungsführend
Eingangsnennspannung:	230 V~ 12 V==	
Dauer-Ausgangsleistung:	350 W	
Ausgangsspannung:	12,7 V==	
Stromstärke:	27 A	
Umgebungstemperatur:	-10 °C bis +40 °C	
Gehäuse:	Schutzklasse 20	
Abmessungen (L x B x H):	240 x 207 x 56 mm	
Gewicht:	1 kg	
Prüfung/Zertifikat:	     	

**Veillez lire attentivement cette notice avant le montage et la mise en service. Veillez ensuite la conserver. En cas de passer le produit, veuillez le transmettre au nouvel acquéreur.**

## **Table des matières**

1	Explication des symboles . . . . .	35
2	Consignes de sécurité . . . . .	35
3	Contenu de la livraison . . . . .	38
4	Usage conforme . . . . .	38
5	Description technique . . . . .	38
6	Montage du bloc d'alimentation . . . . .	41
7	Utilisation de la commutation d'alimentation . . . . .	44
8	Entretien et nettoyage de la commutation d'alimentation . . . . .	45
9	Réparation des pannes . . . . .	46
10	Garantie . . . . .	46
11	Retraitement . . . . .	47
12	Caractéristiques techniques . . . . .	47

# 1 Explication des symboles

**DANGER !**

**Consigne de sécurité :** le non-respect de ces consignes entraîne la mort ou de graves blessures.

**AVERTISSEMENT !**

**Consigne de sécurité :** le non-respect de ces consignes peut entraîner la mort ou de graves blessures.

**ATTENTION !**

**Consigne de sécurité :** le non-respect de ces consignes peut entraîner des blessures.

**AVIS !**

Le non-respect de ces consignes peut entraîner des dommages matériels et des dysfonctionnements du produit.

**REMARQUE**

Informations complémentaires sur l'utilisation du produit.

## 2 Consignes de sécurité

Le fabricant décline toute responsabilité pour des dommages dans les cas suivants :

- des défauts de montage ou de raccordement
- des influences mécaniques et des surtensions ayant endommagé le matériel
- des modifications apportées au produit sans autorisation explicite de la part du fabricant
- une utilisation différente de celle décrite dans la notice

## 2.1 Consignes générales de sécurité



### AVERTISSEMENT !

- Les enfants âgés de 8 ans et plus ainsi que les personnes ayant des déficiences physiques, sensorielles ou mentales ou un manque d'expérience ou de connaissances peuvent utiliser cet appareil à condition d'être sous surveillance ou d'avoir reçu des instructions concernant l'utilisation de l'appareil en toute sécurité et de comprendre les dangers qui en résultent.
- Le nettoyage et la maintenance ne doivent pas être effectués par des enfants sans surveillance.
- N'utilisez le produit que pour un usage conforme à sa destination.
- **N'utilisez pas** le produit dans un environnement humide ou mouillé ou dans les zones comportant un risque d'explosion de gaz ou de poussière.
- Seul un personnel qualifié et parfaitement informé des dangers et règlements spécifiques à ces manipulations est habilité à effectuer les réparations et l'entretien.

## 2.2 Sécurité lors de l'installation du produit



### AVERTISSEMENT !

- Seul un électricien spécialisé est habilité à effectuer l'installation, en respectant les directives nationales. Tout raccordement incorrect risquerait d'entraîner de graves dangers.
- Conservez le produit hors de la portée des enfants. Ces derniers pourraient s'exposer à des dangers dont ils ne sont pas conscients !



### AVIS !

- N'exposez pas le produit à des sources de chaleur (rayonnement solaire, chauffage, etc.). Vous éviterez ainsi une surchauffe supplémentaire de l'appareil.

## Lignes électriques



### ATTENTION !

- Posez les câbles de manière à exclure tout risque de trébuchement ou d'endommagement du câble.
- Faites remplacer un câble d'alimentation endommagé par un électricien spécialisé, selon les directives nationales.



### AVIS !

- Si des lignes électriques doivent traverser des cloisons en tôle ou autres murs à arêtes vives, utilisez des tubes vides ou des conduits pour câbles.
- Ne faites pas passer de lignes électriques non fixées ou fortement coudées sur des matériaux conducteurs (métal).
- Ne tirez pas sur les lignes électriques.
- Ne placez pas les câbles de courant alternatif et la ligne de courant continu dans le même conduit (tube vide).
- Fixez bien les lignes.

## 2.3 Consignes de sécurité concernant le fonctionnement du produit



### AVERTISSEMENT !

- Faites fonctionner le produit uniquement si le boîtier et les conduites sont intacts.
- Coupez l'alimentation électrique au cours de travaux sur le produit.



### AVIS !

- Assurez-vous que les fentes d'aération du produit ne sont pas couvertes.
- Veillez à ce que l'aération soit suffisante.

## 3 Contenu de la livraison

- Bloc d'alimentation
- Notice de montage et d'utilisation

## 4 Usage conforme

La commutation d'alimentation de type SMP301-02/-03 est conçue pour être montée dans des véhicules récréatifs (comme les caravanes, camping-cars, bateaux, etc.). La commutation d'alimentation est utilisée pour l'alimentation des consommateurs DC et peut être alimentée par courant alternatif ou continu.

La commutation d'alimentation est conçue pour un fonctionnement continu.

## 5 Description technique

La commutation d'alimentation peut être connectée à une alimentation externe.

### **SMP301-03 uniquement**

La commutation d'alimentation peut être connectée à une batterie.

Le raccordement prioritaire intégré passe automatiquement du fonctionnement sur batterie au fonctionnement sur secteur, lorsqu'une alimentation électrique est disponible.

En fonctionnement sur secteur, la commutation d'alimentation fournit une tension continue constante de 12,7 V pour les consommateurs. La batterie est déconnectée automatiquement des consommateurs.

Si l'alimentation secteur est désactivée, la batterie est automatiquement activée. Les consommateurs connectés sont alimentés en énergie par la batterie.

## 5.1 Raccordements et affichages

### SMP301-02

Pos. dans fig. <b>1</b> , page 3	Élément
1	Fusible enfichable F1 pour sortie groupe 1 (maximum 15 A)
2	Fusible enfichable F2 pour sortie groupe 2 (maximum 15 A)
3	Fusible enfichable F3 pour sortie groupe 3 (maximum 15 A)
4	Fusible enfichable F4 pour sortie groupe 4 (maximum 15 A)
5	Fusible enfichable F5 pour sortie groupe 5 (maximum 15 A)
6	Prises plates P5 6,3 mm pour groupe 5
7	Prises plates P4 6,3 mm pour groupe 4
8	Prise plate P3 6,3 mm pour groupe 3
9	Prise plate P2 6,3 mm pour groupe 2
10	Prise plate P1 6,3 mm pour groupe 1
11	4x prises plates P7 6,3 mm raccord de masse commun

**SMP301-03**

<b>Pos. dans fig. 2, page 3</b>	<b>Élément</b>
1	Fusible enfichable F1 pour sortie groupe 1 (maximum 10 A)
2	Fusible enfichable F2 pour sortie groupe 2 (maximum 10 A)
3	Fusible enfichable F3 pour sortie groupe 3 (maximum 5 A)
4	Fusible enfichable F4 pour sortie groupe 4 (maximum 5 A)
5	Fusible enfichable F5 pour sortie groupe 5 (maximum 10 A)
6	3x prises plates P5 6,3 mm pour groupe 5
7	3x prises plates P4 6,3 mm pour groupe 4
8	Prise plate P3 6,3 mm pour groupe 3
9	Prise plate P2 6,3 mm pour groupe 2
10	Prise plate P1 6,3 mm pour groupe 1
11	10x prises plates P7 6,3 mm raccord batterie / raccord de masse commun
12	2x prises plates P6 pour pôle positif de la batterie



## 6 Montage du bloc d'alimentation

### 6.1 Fixation du bloc d'alimentation

Lisez attentivement les remarques suivantes lors du choix du lieu d'installation :

- Le bloc d'alimentation doit être monté à la verticale sur un mur (température ambiante maximale de 50 °C) ou à l'horizontale au sol ou sur un socle (température ambiante maximale de 40 °C et charge maximale de 75 %).
- La position de montage optimale est à la verticale sur un mur.
- Le bloc d'alimentation doit être monté dans un endroit protégé de l'humidité.
- Le bloc d'alimentation ne doit pas être monté dans des environnements contenant des matériaux inflammables (p. ex. caisson à gaz).
- Le bloc d'alimentation ne doit pas être monté dans des environnements poussiéreux.
- Le lieu de montage doit être bien aéré. En cas d'installations dans de petits locaux fermés, ceux-ci doivent disposer d'un système d'aération et de ventilation. Respectez la distance minimale autour du bloc d'alimentation (fig. **3**, page 4).
- Les fentes d'aération ne doivent pas être couvertes.
- En cas de températures ambiantes supérieures à celles indiquées plus haut (p. ex. dans les compartiments moteur ou chauffage, en cas de rayonnement direct du soleil), il est possible que se produise un arrêt automatique en raison de l'échauffement propre du bloc d'alimentation en cas de charge.
- La surface de montage doit être plane et présenter une stabilité suffisante.



#### AVIS !

Avant de commencer à effectuer des perçages, assurez-vous qu'aucun câble électrique ou autre élément du véhicule ne risque d'être endommagé par le perçage, le sciage ou le limage.

Fixez le bloc de commande comme suit :

- Vissez une vis par perforation dans les quatre pattes de fixation (fig. **4** 3, page 5).

## 6.2 Raccordement du bloc d'alimentation

### SMP 301-02

Assurez-vous que les connecteurs plats P1 – P5 sont protégés individuellement par les fusibles F1 – F5 :

Connecteur plat	Fusible	Ampérage	Intensité du courant maximale autorisée
P1	F1	15 A	15 A
P2	F2	15 A	15 A
P3	F3	15 A	15 A
P4	F4	15 A	15 A
P5	F5	15 A	15 A

- Pressez les deux languettes (fig. **4** 1, page 5) dans le sens de la flèche et soulevez le cache (fig. **4** 2, page 5).
- Raccordez le pôle positif du consommateur d'énergie sur les connecteurs plats P1 – P5 (fig. **1** 6 – 10, page 3).
- Raccordez le pôle négatif du consommateur d'énergie sur l'un des connecteurs plats P7 (broche au choix) (fig. **1** 11, page 3).
- Raccordez le câble de raccordement au courant alternatif à la prise de courant alternatif.
- Fixez tous les câbles avec des serre-câbles.

**SMP 301-03**

Assurez-vous que les connecteurs plats P1 – P5 sont protégés individuellement par les fusibles F1 – F5 :

Connecteur plat	Fusible	Ampérage	Intensité du courant maximale autorisée
P1	F1	10 A	15 A
P2	F2	10 A	15 A
P3	F3	5 A	15 A
P4	F4	5 A	15 A
P5	F5	10 A	15 A

- Pressez les deux languettes (fig. **4** 1, page 5) dans le sens de la flèche et soulevez le cache (fig. **4** 2, page 5).
- Raccordez le pôle positif du consommateur d'énergie sur les connecteurs plats P1 – P5 (fig. **2** 6 – 10, page 3).
- Raccordez le pôle négatif du consommateur d'énergie sur l'un des connecteurs plats P7 (broche au choix) (fig. **2** 11, page 3).
- Raccordez le pôle positif de la batterie sur l'un des connecteurs plats P6 (fig. **2** 12, page 3).
- Raccordez le pôle négatif de la batterie sur l'un des connecteurs plats P7 (broche au choix) (fig. **2** 11, page 3).
- Raccordez le câble de raccordement au courant alternatif à la prise de courant alternatif.
- Assurez-vous que la longueur du câble entre la batterie et le bloc d'alimentation ne dépasse pas 2 m.
- Fixez tous les câbles avec des serre-câbles.

## 7 Utilisation de la commutation d'alimentation

La commutation d'alimentation se met en marche dès qu'une alimentation électrique externe est disponible.

Remplacez un fusible enfichable grillé (1 – 5 dans fig. **1**, page 3 à fig. **2**, page 3) uniquement par un fusible enfichable de même valeur.

Adressez-vous à la filiale du fabricant dans votre pays (voir les adresses au dos du manuel) ou à votre revendeur si la fonction ne peut pas être restaurée en activant les fusibles ou en remplaçant le fusible enfichable.

### 7.1 Utilisation de la protection contre les surtensions (en option)

La protection contre les surtensions en option (n° d'article 9106505815) est raccordée en amont de la commutation d'alimentation. La protection contre les surtensions coupe l'alimentation si la tension d'entrée dépasse env. 270 V.

- Vérifiez si la LED rouge (fig. **5** 1, page 5) est allumée.
- ✓ Si la LED rouge s'allume, une surtension s'est présentée.
- Attendez 20 à 30 minutes.
- ✓ La protection contre les surtensions se réinitialise de manière autonome dès que la tension atteint à nouveau une valeur autorisée. La LED rouge reste allumée encore 20 à 30 minutes une fois que la valeur de tension admissible a été atteinte.

## 7.2 Remplacement des fusibles enfichables



### REMARQUE

Le positionnement des fusibles enfichables sert à configurer des fonctions spécifiques du fabricant.

Remettez-les dans la même position lors du remplacement d'un fusible enfichable. Dans le cas contraire, un mauvais fonctionnement peut se produire.

- Débranchez la commutation d'alimentation de tous les consommateurs.
- Coupez l'alimentation électrique de la commutation d'alimentation.
- Poussez les deux languettes (fig. 4 1, page 5) dans la direction de la flèche et soulevez le couvercle (fig. 4 2, page 5).
- Remplacez un fusible enfichable défectueux par un fusible neuf du même type « ATO Type - LITTLEFUUSE » et de la même puissance.
- Remettez le cache sur la commutation d'alimentation.
- Remettez la commutation d'alimentation en service.
- Si le fusible enfichable se déclenche de nouveau, adressez-vous à la succursale du fabricant de votre pays (adresses au dos du manuel) ou à votre revendeur.

## 8 Entretien et nettoyage de la commutation d'alimentation



### AVIS !

N'utilisez aucun objet coupant ou dur pour le nettoyage de l'appareil. Cela risquerait de l'endommager.

- Si nécessaire, nettoyez la commutation d'alimentation avec un chiffon humide.

## 9 Réparation des pannes

Erreur	Cause	Solution
En fonctionnement sur secteur, les sorties 12 V ne sont pas alimentées.	Le fusible enfichable de la sortie 12 V correspondante (p. ex. fig. <b>1</b> 1, page 3) est défectueux. La LED rouge à côté du fusible enfichable est allumée.	Remplacez-le par un fusible enfichable de même valeur.
	La commutation d'alimentation a été arrêtée par la protection de surtension. La LED rouge (fig. <b>5</b> 1, page 5) est allumée.	La protection contre les surtensions se réinitialise de manière autonome dès que la tension atteint à nouveau une valeur autorisée. Dans le cas contraire, contactez un électricien qualifié.
En fonctionnement sur batterie, les sorties 12 V ne sont pas alimentées.	Le fusible enfichable de la sortie 12 V correspondante (p. ex. fig. <b>1</b> 1, page 3) est défectueux. La LED rouge à côté du fusible enfichable est allumée.	Remplacez-le par un fusible enfichable de même valeur.
	La batterie est mal raccordée.	Raccordez la batterie correctement (chapitre « Raccordement du bloc d'alimentation », page 42). Si nécessaire, contactez un électricien qualifié.

## 10 Garantie

Le délai légal de garantie s'applique. Si le produit s'avérait défectueux, veuillez vous adresser à la filiale du fabricant située dans votre pays (voir adresses au verso du présent manuel) ou à votre revendeur spécialisé.

Veuillez y joindre les documents suivants pour la gestion des réparations et de la garantie :

- une copie de la facture avec la date d'achat,
- le motif de la réclamation ou une description du dysfonctionnement.







## 11 Retraitement

- Jetez les emballages dans les conteneurs de déchets recyclables prévus à cet effet.



Lorsque vous mettez votre produit définitivement hors service, informez-vous auprès du centre de recyclage le plus proche ou auprès de votre revendeur spécialisé sur les prescriptions relatives au retraitement des déchets.

## 12 Caractéristiques techniques

	SMP301-02	SMP301-03
N° d'article :	9106504643	9106504717
Version :	sans relais	avec relais ; en cas d'alimentation externe 12 V, toutes les sorties sont conduisent de la tension
Tension nominale d'entrée :	230 V~ 12 V==	
Puissance de sortie continue :	350 W	
Tension de sortie :	12,7 V==	
Intensité du courant :	27 A	
Température ambiante :	-10 °C à +40 °C	
Boîtier :	type de protection 20	
Dimensions (l x L x h) :	240 x 207 x 56 mm	
Poids :	1 kg	
Contrôle/certificat :	     	

**Lea detenidamente estas instrucciones antes de llevar a cabo la instalación y puesta en funcionamiento, y consérvelas en un lugar seguro. En caso de vender o entregar el producto a otra persona, entregue también estas instrucciones.**

## Índice de contenidos

1	Explicación de los símbolos . . . . .	49
2	Indicaciones de seguridad . . . . .	49
3	Volumen de entrega . . . . .	52
4	Uso adecuado . . . . .	52
5	Descripción técnica . . . . .	52
6	Montar la fuente conmutada . . . . .	55
7	Usar el convertidor . . . . .	58
8	Cuidado y limpieza del convertidor . . . . .	59
9	Solución de fallos . . . . .	60
10	Garantía legal . . . . .	60
11	Gestión de residuos . . . . .	61
12	Datos técnicos . . . . .	61



# 1 Explicación de los símbolos

**¡PELIGRO!**

**Indicación de seguridad:** su incumplimiento acarrea la muerte o graves lesiones.

**¡ADVERTENCIA!**

**Indicación de seguridad:** su incumplimiento puede acarrear la muerte o graves lesiones.

**¡ATENCIÓN!**

**Indicación de seguridad:** su incumplimiento puede acarrear lesiones.

**¡AVISO!**

Su incumplimiento puede acarrear daños materiales y perjudicar el correcto funcionamiento del producto.

**NOTA**

Información adicional para el manejo del producto.

## 2 Indicaciones de seguridad

El fabricante declina toda responsabilidad ante daños ocurridos en los siguientes casos:

- errores de montaje o de conexión
- daños en el producto debido a influencias mecánicas y sobretensiones
- modificaciones realizadas en el producto sin el expreso consentimiento del fabricante
- utilización del aparato para fines distintos a los descritos en las instrucciones

## 2.1 Seguridad básica



### ¡ADVERTENCIA!

- Los niños mayores de 8 años y las personas con capacidad física, sensorial o mental disminuida, así como aquellas personas con falta de experiencia y conocimientos suficientes solo podrán utilizar este producto bajo vigilancia o si han sido instruidos respecto al uso seguro del aparato y a los posibles peligros que pueden emanar de él.
- Los niños solo podrán realizar las tareas de limpieza y mantenimiento bajo vigilancia.
- Este producto solo se ha de utilizar conforme a su uso adecuado.
- **No** use el producto en entornos húmedos o mojados o en áreas en las que exista peligro de explosión por gas o polvo.
- El mantenimiento y reparación solo lo puede llevar a cabo personal especializado y familiarizado con los riesgos y normas pertinentes.

## 2.2 Seguridad a la hora de instalar el producto



### ¡ADVERTENCIA!

- La instalación eléctrica solo la puede efectuar personal técnico conforme a las normas del país en cuestión. Una conexión realizada incorrectamente puede dar lugar a situaciones de considerable peligro.
- Asegure el producto de forma que los niños no tengan acceso a él. ¡De no hacerlo, los niños podrían quedar expuestos a peligros de los que no son conscientes!



### ¡AVISO!

- No exponga el producto a fuentes de calor (radiación directa del sol, calefacción, etc.). De este modo, evitará un calentamiento adicional del aparato.

## Conducciones eléctricas



### ¡ATENCIÓN!

- Tienda los cables de tal forma que no se pueda tropezar con ellos ni se puedan dañar.
- Encargue la sustitución de un cable eléctrico dañado a personal especializado conforme a las directivas nacionales.



### ¡AVISO!

- Si los cables deben pasar a través de paredes de chapa o de otro tipo de paredes con bordes afilados, utilice tubos corrugados o guías de cable.
- Los cables no deben quedar sueltos ni muy doblados al colocarlos en materiales conductores de electricidad (metales).
- No tire de los cables.
- No tienda el cable de la corriente alterna ni el cable de corriente continua en el mismo canal de cableado (tubo corrugado).
- Fije bien los cables.

## 2.3 Seguridad durante el funcionamiento del producto



### ¡ADVERTENCIA!

- Utilice el producto solo si la carcasa y los cables no presentan daños.
- Desconecte la alimentación de corriente siempre que realice tareas en el producto.



### ¡AVISO!

- Asegúrese de que las ranuras de ventilación del producto no queden tapadas.
- Preste atención a que haya una buena ventilación.

## 3 Volumen de entrega

- Convertidor
- Instrucciones de montaje y de uso

## 4 Uso adecuado

El convertidor del tipo SMP301-02/-03 está previsto para su montaje en vehículos para vivir durante el ocio (por ejemplo, caravanas, autocaravanas, embarcaciones, etc.). El convertidor sirve para la alimentación de tensión de aparatos de corriente continua y puede alimentarse con corriente alterna o continua.

El aparato está homologado para el funcionamiento continuo.

## 5 Descripción técnica

El convertidor se puede conectar a un sistema de energía externo y a una batería.

### **Sólo SMP301-03**

El convertidor se puede conectar a una batería.

La conexión de prioridad integrada conmuta automáticamente del funcionamiento por batería al funcionamiento con la red en caso de que haya disponible tensión de alimentación externa.

En funcionamiento con la red el convertidor entrega una tensión continua constante de 12,7 V a los aparatos conectados. La batería se desconecta automáticamente de los aparatos conectados.

Al desactivarse el funcionamiento con la red, se activa automáticamente el funcionamiento con la batería. Los aparatos conectados reciben energía de la batería.

## 5.1 Conexiones y vistas

### SMP301-02

Pos. en fig. 1, página 3	Elemento
1	Fusible enchufable F1 para salida del grupo 1 (máximo 15 A)
2	Fusible enchufable F2 para salida del grupo 2 (máximo 15 A)
3	Fusible enchufable F3 para salida del grupo 3 (máximo 15 A)
4	Fusible enchufable F4 para salida del grupo 4 (máximo 15 A)
5	Fusible enchufable F5 para salida del grupo 5 (máximo 15 A)
6	Clavija plana P5 6,3 mm para el grupo 5
7	Clavija plana P4 6,3 mm para el grupo 4
8	Clavija plana P3 6,3 mm para el grupo 3
9	Clavija plana P2 6,3 mm para el grupo 2
10	Clavija plana P1 6,3 mm para el grupo 1
11	4 clavijas planas P7 6,3 mm de conexión a masa común

**SMP301-03**

<b>Pos. en fig. 2, página 3</b>	<b>Elemento</b>
1	Fusible enchufable F1 para salida del grupo 1 (máximo 10 A)
2	Fusible enchufable F2 para salida del grupo 2 (máximo 10 A)
3	Fusible enchufable F3 para salida del grupo 3 (máximo 5 A)
4	Fusible enchufable F4 para salida del grupo 4 (máximo 5 A)
5	Fusible enchufable F5 para salida del grupo 5 (máximo 10 A)
6	3 clavijas planas P5 6,3 mm para el grupo 5
7	3 clavijas planas P4 6,3 mm para el grupo 4
8	Clavija plana P3 6,3 mm para el grupo 3
9	Clavija plana P2 6,3 mm para el grupo 2
10	Clavija plana P1 6,3 mm para el grupo 1
11	10 clavijas planas P7 6,3 mm de conexión de batería / conexión a masa común
12	2 clavijas planas P6 para el polo positivo de la batería

## 6 Montar la fuente conmutada

### 6.1 Fijar la fuente conmutada

Al elegir el lugar de montaje, tenga en cuenta las siguientes indicaciones:

- La fuente conmutada se puede montar verticalmente sobre una pared (temperatura ambiente máxima de 50 °C) o bien horizontalmente sobre un pedestal (temperatura ambiente máxima de 40 °C y carga máxima del 75 %).
- La posición de montaje idónea es en sentido vertical sobre una pared.
- La fuente conmutada se debe instalar en un lugar protegido contra la humedad.
- La fuente conmutada no se puede montar en entornos con materiales fácilmente inflamables (p. ej. cajas de gas).
- La fuente conmutada no se puede montar en un entorno con mucho polvo.
- El lugar de montaje tiene que estar bien ventilado. En caso de instalación en recintos cerrados pequeños, debe haber ventilación suficiente. Respete la distancia mínima alrededor de la fuente conmutada (fig. **3**, página 4).
- Las aberturas de ventilación deben quedar libres.
- En caso de temperaturas ambientales superiores a las arriba mencionadas (p. ej., en habitaciones para motores o calefacción, o bajo la radiación directa del sol), puede que la fuente conmutada se desconecte automáticamente debido a su propio calentamiento bajo mucha carga.
- La superficie de montaje tiene que ser plana y tener una resistencia suficiente.



#### ¡AVISO!

Antes de realizar cualquier perforación, asegúrese de que ningún cable eléctrico ni ninguna pieza del vehículo puedan resultar dañados al taladrar, serrar o limar.

Fije la fuente de conmutación de la siguiente manera:

- ▶ Apriete un tornillo a través del orificio de cada una de las cuatro lengüetas de fijación (fig. **4** 3, página 5).

## 6.2 Conectar la fuente conmutada

### SMP 301-02

Asegúrese de que los conectores planos P1 – P5 están asegurados independientemente mediante los fusibles de enchufe F1 – F5 de la siguiente manera:

Conector plano	Fusible	Amperaje	Máxima intensidad de corriente admisible
P1	F1	15 A	15 A
P2	F2	15 A	15 A
P3	F3	15 A	15 A
P4	F4	15 A	15 A
P5	F5	15 A	15 A

- Presione ambas lengüetas (fig. **4** 1, página 5) en el sentido de la flecha y levante la tapa (fig. **4** 2, página 5).
- Conecte el polo positivo del aparato conectado en el conector plano P1 – P5 (fig. **1** 6 – 10, página 3).
- Conecte el polo negativo del aparato conectado a uno de los conectores planos P7 (cualquier clavija) (fig. **1** 11, página 3).
- Conecte el cable de conexión de corriente alterna al conector de corriente alterna.
- Asegure todos los cables con alivios de tracción.



**SMP 301-03**

Asegúrese de que los conectores planos P1 – P5 están asegurados independientemente mediante los fusibles de enchufe F1 – F5 de la siguiente manera:

Conector plano	Fusible	Amperaje	Máxima intensidad de corriente admisible
P1	F1	10 A	15 A
P2	F2	10 A	15 A
P3	F3	5 A	15 A
P4	F4	5 A	15 A
P5	F5	10 A	15 A

- Presione ambas lengüetas (fig. **4** 1, página 5) en el sentido de la flecha y levante la tapa (fig. **4** 2, página 5).
- Conecte el polo positivo del aparato conectado en el conector plano P1 – P5 (fig. **2** 6 – 10, página 3).
- Conecte el polo negativo del aparato conectado a uno de los conectores planos P7 (cualquier clavija) (fig. **2** 11, página 3).
- Conecte el polo positivo de la batería a uno de los conectores planos P6 (fig. **2** 12, página 3).
- Conecte el polo negativo de la batería a uno de los conectores planos P7 (cualquier clavija) (fig. **2** 11, página 3).
- Conecte el cable de conexión de corriente alterna al conector de corriente alterna.
- Asegúrese de que la longitud del cable entre la batería y la fuente conmutada no supera los 2 m.
- Asegure todos los cables con alivios de tracción.

## 7 Usar el convertidor

El convertidor se enciende tan pronto como se dispone de una alimentación tensión externa.

Sustituya un fusible enchufable fundido (1 – 5 en fig. **1**, página 3 hasta fig. **2**, página 3) únicamente por un fusible enchufable de las mismas características.

Diríjase a la filial del fabricante en su país (consulte las direcciones en el dorso de estas instrucciones) o a un distribuidor si no vuelve a funcionar al conectar los fusibles o sustituir el fusible enchufable.

### 7.1 Usar la protección contra sobretensión (opcional)

La protección contra sobretensión opcional (n.º de art. 9106505815) se antepone al convertidor. La protección contra sobretensión desconecta la alimentación cuando la tensión de entrada es superior a unos 270 V.

- Compruebe si el LED rojo (fig. **5** 1, página 5) está iluminado.
- ✓ Si se ilumina el LED rojo, se ha producido una sobretensión.
- Espere 20 – 30 minutos.
- ✓ La protección de sobretensión se desactiva automáticamente cuando la tensión vuelve a un valor permitido. El LED rojo sigue iluminado 20 – 30 minutos después de alcanzarse un valor de tensión permitido.

## 7.2 Sustituir fusibles enchufables



### NOTA

Al posicionar los fusibles enchufables se configuran las funciones específicas del fabricante.

Vuelva a posicionar igual el fusible enchufable al sustituirlo. De lo contrario, se pueden causar funcionamientos incorrectos.

- Desconecte todos los aparatos conectados del convertidor.
- Desconecte el convertidor de la alimentación de corriente.
- Para ello, presione ambas pestañas (fig. 4 1, página 5) en la dirección de la flecha y levante la cubierta (fig. 4 2, página 5).
- Sustituya un fusible enchufable averiado solo por otro del tipo "ATO Type - LITTLEFUUSE" de la misma intensidad.
- Vuelva a sujetar la cubierta en el convertidor.
- Vuelva a poner en funcionamiento el convertidor.
- Si vuelve a saltar el fusible enchufable, diríjase a la filial del fabricante en su país (véanse las direcciones en el dorso de estas instrucciones) o a su establecimiento especializado.

## 8 Cuidado y limpieza del convertidor



### ¡AVISO!

No utilice ningún instrumento afilado o duro para la limpieza, ya que podría dañar el aparato.

- Limpie el convertidor con un paño húmedo cuando sea necesario.

## 9 Solución de fallos

Fallo	Causa	Solución
Las salidas de 12 V no reciben tensión en modo de funcionamiento con la red.	El fusible enchufable de la salida de 12 V respectiva (por ejemplo, fig. <b>1</b> 1, página 3) está averiado. El LED rojo al lado del fusible enchufable se ilumina.	Sustitúyalo por un fusible enchufable de las mismas características.
	La fuente conmutada se ha desconectado debido a la protección contra sobretensión. El LED rojo (fig. <b>5</b> 1, página 5) se ilumina.	La protección de sobretensión se desactiva automáticamente cuando la tensión vuelve a un valor permitido. De lo contrario, diríjase a un electricista.
Las salidas de 12 V no reciben tensión en modo de funcionamiento con batería.	El fusible de enchufe de la salida de 12 V correspondiente (p. ej. fig. <b>1</b> 1, página 3) está defectuoso. El LED rojo junto al fusible de enchufe se ilumina.	Sustitúyalo por un fusible enchufable de las mismas características.
	La batería está mal conectada.	Conecte correctamente la batería (capítulo "Conectar la fuente conmutada" en la página 56). Si es necesario, diríjase a un electricista.

## 10 Garantía legal

Rige el plazo de garantía legal. Si el producto presenta algún defecto, diríjase a la sucursal del fabricante de su país (ver direcciones en el dorso de estas instrucciones) o a su establecimiento especializado.

Para la tramitación de la reparación y de la garantía debe enviar también los siguientes documentos:

- una copia de la factura con fecha de compra,
- el motivo de la reclamación o una descripción de la avería.







## 11 Gestión de residuos

► Deseche el material de embalaje en el contenedor de reciclaje correspondiente.



Cuando vaya a desechar definitivamente el producto, infórmese en el centro de reciclaje más cercano o en un comercio especializado sobre las normas pertinentes de eliminación de materiales.

## 12 Datos técnicos

	<b>SMP301-02</b>	<b>SMP301-03</b>
N.º de art.:	9106504643	9106504717
Versión:	sin relé	con relé; con una alimentación externa de 12 V, todas las salidas conducen tensión
Tensión nominal de entrada:	230 V~ 12 V==	
Potencia de salida continua:	350 W	
Tensión de salida:	12,7 V==	
Intensidad de corriente:	27 A	
Temperatura ambiente:	-10 °C hasta +40 °C	
Carcasa:	Clase de protección 20	
Dimensiones (L x A x H):	240 x 207 x 56 mm	
Peso:	1 kg	
Homologación/certificado:	     	

**Prima di effettuare il montaggio e la messa in funzione leggere accuratamente questo manuale di istruzioni, conservarlo e in caso di trasmissione del prodotto, consegnarlo all'utente successivo.**

## Indice

1	Spiegazione dei simboli . . . . .	63
2	Istruzioni per la sicurezza . . . . .	63
3	Dotazione . . . . .	66
4	Conformità d'uso . . . . .	66
5	Descrizione tecnica. . . . .	66
6	Montaggio dell'alimentatore a commutazione . . . . .	69
7	Utilizzo dell'alimentatore a commutazione . . . . .	72
8	Cura e pulizia dell'alimentatore a commutazione . . . . .	73
9	Ricerca guasti . . . . .	74
10	Garanzia . . . . .	74
11	Smaltimento . . . . .	75
12	Specifiche tecniche. . . . .	75

# 1 Spiegazione dei simboli

**PERICOLO!**

**Avviso di sicurezza:** la mancata osservanza di questo avviso comporta ferite gravi anche mortali.

**AVVERTENZA!**

Avviso di sicurezza: la mancata osservanza di questo avviso può causare ferite gravi anche mortali.

**ATTENZIONE!**

**Avviso di sicurezza:** la mancata osservanza di questo avviso può essere causa di lesioni.

**AVVISO!**

La mancata osservanza di questa nota può causare danni materiali e compromettere il funzionamento del prodotto.

**NOTA**

Informazioni integranti relative all'impiego del prodotto.

# 2 Istruzioni per la sicurezza

Il produttore non si assume nessuna responsabilità per danni nei seguenti casi:

- errori di montaggio o di allacciamento
- danni al prodotto dovuti a influenze meccaniche o a sovratensioni
- modifiche al prodotto senza esplicita autorizzazione del produttore
- impiego per altri fini rispetto a quelli descritti nel manuale di istruzioni

## 2.1 Sicurezza di base



### AVVERTENZA!

- Questo prodotto può essere usato sia da bambini dagli 8 anni in su, sia da persone con ridotte capacità fisiche, sensoriali o mentali o con poca esperienza o conoscenze, purché non lasciati soli o a condizione che siano stati istruiti sull'utilizzo sicuro del dispositivo e in grado di capire i pericoli che possono sorgere.
- La pulizia e la manutenzione da parte dell'utente non possono essere compiute da bambini lasciati soli.
- Utilizzare il prodotto soltanto in conformità all'uso previsto.
- **Non** utilizzare il prodotto in ambienti umidi o bagnati o in zone in cui sussiste il pericolo di esplosioni di gas o polveri.
- I lavori di manutenzione e di riparazione devono essere effettuati solo da uno specialista informato sui pericoli connessi e sulle relative prescrizioni.

## 2.2 Sicurezza durante l'installazione del prodotto



### AVVERTENZA!

- L'installazione elettrica deve essere collegata solo da uno specialista conformemente alle prescrizioni nazionali. Un collegamento non eseguito correttamente può causare rischi enormi.
- Installare il prodotto lontano dalla portata dei bambini. Possono sussistere pericoli che non vengono riconosciuti dai bambini!



### AVVISO!

- Non esporre il prodotto a fonti di calore (esposizione ai raggi solari, riscaldamento e simili). Evitare che l'apparecchio si surriscaldi ulteriormente.



## Cavi elettrici



### ATTENZIONE!

- Posare i cavi in modo tale che non sussista pericolo di inciampo e che si possano escludere eventuali danni al cavo.
- Far sostituire da uno specialista i cavi elettrici danneggiati, conformemente alle prescrizioni nazionali.



### AVVISO!

- Se i cavi devono passare attraverso pareti in lamiera oppure altre pareti con spigoli vivi, utilizzare tubi vuoti o canaline per cavi.
- Posare i cavi in modo che non siano allentati o notevolmente piegati in corrispondenza dei materiali che conducono elettricità (metalli).
- Non tirare i cavi.
- Non posare la linea a corrente alternata e quella a corrente continua nella stessa canalina per cavi (tubo vuoto).
- Fissare bene i cavi.

## 2.3 Sicurezza durante il funzionamento del prodotto



### AVVERTENZA!

- Azionare il prodotto solamente se l'alloggiamento e i cavi non sono danneggiati.
- Interrompere sempre l'alimentazione elettrica quando si opera sul prodotto.



### AVVISO!

- Accertarsi che le fessure di aerazione del prodotto non siano coperte.
- Accertarsi che ci sia una buona aerazione.

### 3 Dotazione

- Alimentatore a commutazione
- Istruzioni di montaggio e d'uso

### 4 Conformità d'uso

L'alimentatore a commutazione di tipo SMP 301-02/-03 è studiato per il montaggio su veicoli ricreazionali abitabili (ad es. camper, caravan, imbarcazioni, ecc.).

L'alimentatore a commutazione serve per fornire tensione di alimentazione a utenze a corrente continua e può essere utilizzato sia con corrente continua che alternata.

L'alimentatore a commutazione è omologato per il funzionamento continuo.

### 5 Descrizione tecnica

L'alimentatore a commutazione può essere connesso a un'alimentazione elettrica esterna.

#### **Solo SMP301-03**

L'alimentatore a commutazione può essere connesso a una batteria.

Il circuito di priorità integrato passa automaticamente da funzionamento a batteria a funzionamento a rete se è presente un'alimentazione elettrica esterna.

Nel funzionamento a rete, l'alimentatore a commutazione fornisce alle utenze una tensione costante di corrente continua da 12,7 V. La batteria viene disconnessa automaticamente dalle utenze.

Con il funzionamento a rete disattivato, viene attivato automaticamente il funzionamento a batteria. Le utenze collegate vengono alimentate con energia tramite la batteria.

## 5.1 Allacciamenti e indicazioni

### SMP301-02

Pos. in fig. <b>1</b> , pagina 3	Elemento
1	Fusibile a lama F1 per uscita gruppo 1 (massimo 15 A)
2	Fusibile a lama F2 per uscita gruppo 2 (massimo 15 A)
3	Fusibile a lama F3 per uscita gruppo 3 (massimo 15 A)
4	Fusibile a lama F4 per uscita gruppo 4 (massimo 15 A)
5	Fusibile a lama F5 per uscita gruppo 5 (massimo 15 A)
6	Spine femmine piatte P5 6,3 mm per gruppo 5
7	Spine femmine piatte P4 6,3 mm per gruppo 4
8	Spina femmina piatta P3 6,3 mm per gruppo 3
9	Spina femmina piatta P2 6,3 mm per gruppo 2
10	Spina femmina piatta P1 6,3 mm per gruppo 1
11	4 spine femmine piatte P7 6,3 mm collegamento a massa comune

**SMP301-03**

<b>Pos. in fig. 1, pagina 3</b>	<b>Elemento</b>
1	Fusibile a lama F1 per uscita gruppo 1 (massimo 10 A)
2	Fusibile a lama F2 per uscita gruppo 2 (massimo 10 A)
3	Fusibile a lama F3 per uscita gruppo 3 (massimo 5 A)
4	Fusibile a lama F4 per uscita gruppo 4 (massimo 5 A)
5	Fusibile a lama F5 per uscita gruppo 5 (massimo 10 A)
6	3x spine femmine piatte P5 6,3 mm per gruppo 5
7	3x spine femmine piatte P4 6,3 mm per gruppo 4
8	Spina femmina piatta P3 6,3 mm per gruppo 3
9	Spina femmina piatta P2 6,3 mm per gruppo 2
10	Spina femmina piatta P1 6,3 mm per gruppo 1
11	10 spine femmine piatte P7 6,3 mm collegamento batteria / collegamento a massa comune
12	2 spine femmine piatte P6 per polo positivo batteria

## 6 Montaggio dell'alimentatore a commutazione

### 6.1 Fissaggio dell'alimentatore a commutazione

Per la scelta del luogo di montaggio fare attenzione alle seguenti indicazioni:

- L'alimentatore a commutazione deve essere montato verticalmente su una parete (temperatura ambiente massima 50 °C) od orizzontalmente sul pavimento o su un piano rialzato (temperatura ambiente massima 40 °C e carico massimo 75 %).
- La posizione ideale di montaggio è verticale su una parete.
- L'alimentatore a commutazione deve essere montato in un punto protetto da umidità.
- L'alimentatore a commutazione non deve essere montato in prossimità di materiali facilmente infiammabili (ad es. il gavone del gas).
- Non montare l'alimentatore a commutazione in ambienti polverosi.
- Il luogo di montaggio deve essere sufficientemente aerato. Se le installazioni vengono eseguite in locali piccoli e chiusi, deve essere presente un sistema di aerazione e disaerazione. Rispettare la distanza minima intorno all'alimentatore a commutazione (fig. **3**, pagina 4).
- Le fessure di aerazione devono rimanere libere.
- Con temperature ambiente superiori a quelle precedentemente menzionate (ad es. in vani motore o di riscaldamento, esposizione diretta ai raggi solari) è possibile che, verificandosi un sovraccarico a causa dell'autoriscaldamento dell'alimentatore a commutazione, quest'ultimo si spenga automaticamente.
- La superficie di montaggio deve essere piana e sufficientemente stabile.



#### AVVISO!

Prima di effettuare qualsiasi tipo di foro, assicurarsi che nessun cavo elettrico o altri componenti del veicolo vengano danneggiati durante l'uso di trapani, seghe e lime.

Fissare l'alimentatore a commutazione nel seguente modo:

- serrare una vite in ognuna delle quattro linguette di fissaggio (fig. **4** 3, pagina 5).

## 6.2 Collegamento dell'alimentatore a commutazione

### SMP 301-02

Fare attenzione che le spine femmine piatte P1 – P5 siano collegate ciascuna ai fusibili F1 – F5 nel seguente modo:

Spina femmina piatta	Fusibile	Assegnazione fusibile	Intensità di corrente massima ammessa
P1	F1	15 A	15 A
P2	F2	15 A	15 A
P3	F3	15 A	15 A
P4	F4	15 A	15 A
P5	F5	15 A	15 A

- Premere le due linguette (fig. **4** 1, pagina 5) in direzione della freccia e sollevare la copertura (fig. **4** 2, pagina 5).
- Collegare il polo positivo delle utenze alle spine femmine piatte P1 – P5 (fig. **1** 11 – 15, pagina 3).
- Collegare il polo negativo delle utenze a una delle spine femmine piatte P7 (qualsiasi maschio) (fig. **1** 17, pagina 3).
- Collegare il polo positivo della batteria a una delle spine femmine piatte P6 (fig. **1** 4, pagina 3).
- Collegare il polo negativo della batteria a una delle spine femmine piatte P7 (qualsiasi maschio) (fig. **1** 17, pagina 3).
- Collegare il cavo di collegamento di corrente alternata alla spina di corrente alternata.
- Assicurare tutti i cavi con scarichi della trazione.

**SMP 301-03**

Fare attenzione che le spine femmine piatte P1 – P5 siano collegate ciascuna ai fusibili F1 – F5 nel seguente modo:

<b>Spina femmina piatta</b>	<b>Fusibile</b>	<b>Assegnazione fusibile</b>	<b>Intensità di corrente massima ammessa</b>
P1	F1	10 A	15 A
P2	F2	10 A	15 A
P3	F3	5 A	15 A
P4	F4	5 A	15 A
P5	F5	10 A	15 A

- Premere le due linguette (fig. **4** 1, pagina 5) in direzione della freccia e sollevare la copertura (fig. **4** 2, pagina 5).
- Collegare il polo positivo delle utenze alle spine femmine piatte P1 – P5 (fig. **2** 6 – 10, pagina 3).
- Collegare il polo negativo delle utenze a una delle spine femmine piatte P7 (qualsiasi maschio) (fig. **2** 11, pagina 3).
- Collegare il polo positivo della batteria a una delle spine femmine piatte P6 (fig. **2** 12, pagina 3).
- Collegare il polo negativo della batteria a una delle spine femmine piatte P7 (qualsiasi maschio) (fig. **2** 11, pagina 3).
- Collegare il cavo di collegamento di corrente alternata alla spina di corrente alternata.
- Assicurarsi che la lunghezza del cavo tra batteria e alimentatore a commutazione sia al massimo di 2 m.
- Assicurare tutti i cavi con scarichi della trazione.

## 7 Utilizzo dell'alimentatore a commutazione

L'alimentatore a commutazione si attiva non appena è disponibile un'alimentazione elettrica esterna.

Sostituire l'eventuale fusibile a lama bruciato (1 – 5 in fig. **1**, pagina 3 fino a fig. **2**, pagina 3) solo con un fusibile a lama equivalente.

Se il dispositivo non funziona dopo l'attivazione dei fusibili o la sostituzione di quelli a lama, rivolgersi alla filiale del produttore del proprio paese (per gli indirizzi vedi il retro di questo manuale di istruzioni) o al rivenditore specializzato di riferimento.

### 7.1 Utilizzo della protezione contro le sovratensioni (opzionale)

La protezione opzionale contro le sovratensioni (n. art. 9106505815) viene installata a monte dell'alimentatore a commutazione. La protezione contro le sovratensioni interrompe la rete di alimentazione se la tensione di ingresso supera ca. 270 V.

- Controllare se il LED rosso (fig. **5** 1, pagina 5) è acceso.
- ✓ Se il LED rosso è acceso, significa che si è verificata una sovratensione.
- Attendere 20 – 30 minuti.
- ✓ La protezione contro le sovratensioni si azzer automaticamente quando la tensione raggiunge un livello ammesso. Il LED rosso rimane acceso per altri 20 – 30 minuti dopo che è stato raggiunto il livello di tensione ammesso.



## 7.2 Sostituzione dei fusibili a lama



### NOTA

Con il posizionamento dei fusibili a lama vengono configurate le funzioni specifiche del produttore.

Al momento di sostituire un fusibile a lama, reinserirlo nella stessa posizione, altrimenti possono presentarsi malfunzionamenti.

- Scollegare tutte le utenze dall'alimentatore a commutazione.
- Scollegare l'alimentatore a commutazione dall'alimentazione elettrica.
- Premere le due linguette (fig. 4 1, pagina 5) in direzione della freccia e sollevare la copertura (fig. 4 2, pagina 5).
- Sostituire un fusibile guasto con uno nuovo fusibile a lama di tipo "ATO Type - LITTLEFUUSE" di uguale intensità.
- Fissare di nuovo la copertura sull'alimentatore a commutazione.
- Rimettere in funzione l'alimentatore a commutazione.
- Se il fusibile a lama scatta nuovamente, rivolgersi alla filiale del produttore del proprio paese (per gli indirizzi vedi il retro di questo manuale di istruzioni) o al rivenditore specializzato di riferimento.

## 8 Cura e pulizia dell'alimentatore a commutazione



### AVVISO!

Per la pulizia non impiegare detergenti corrosivi o oggetti duri perché potrebbero provocare danni al dispositivo.

- Se necessario pulire l'alimentatore a commutazione con un panno umido.

## 9 Ricerca guasti

Guasto	Causa	Soluzione
Le uscite da 12 V non vengono alimentate quando l'apparecchio è collegato alla rete elettrica.	Il fusibile a lama della relativa uscita da 12 V (ad es. fig. <b>1</b> 1, pagina 3) è guasto. Il LED rosso accanto al fusibile a lama è acceso.	Sostituire il fusibile a lama con uno equivalente.
	L'alimentatore a commutazione si è disinserito per effetto della protezione contro le sovratensioni. Il LED rosso (fig. <b>5</b> 1, pagina 5) è acceso.	La protezione contro le sovratensioni si azzerava automaticamente quando la tensione raggiunge un livello ammesso. Altrimenti contattare un elettricista specializzato.
Le uscite da 12 V non vengono alimentate quando l'apparecchio è alimentato a batteria.	Il fusibile a lama della relativa uscita da 12 V (ad es. fig. <b>1</b> 1, pagina 3) è guasto. Il LED rosso accanto al fusibile a lama è acceso.	Sostituire il fusibile a lama con uno equivalente.
	La batteria è stata collegata in modo errato.	Collegare la batteria in modo corretto (capitolo "Collegamento dell'alimentatore a commutazione" a pagina 70). Se necessario contattare un elettricista.

## 10 Garanzia

Vale il termine di garanzia previsto dalla legge. Qualora il prodotto risultasse difettoso, La preghiamo di rivolgersi alla filiale del produttore del suo Paese (l'indirizzo si trova sul retro del manuale di istruzioni), oppure al rivenditore specializzato di riferimento.

Per la riparazione e per il disbrigo delle condizioni di garanzia è necessario inviare la seguente documentazione:

- una copia della fattura con la data di acquisto del prodotto,
- un motivo su cui fondare il reclamo, oppure una descrizione del guasto.







## 11 Smaltimento

- Raccogliere il materiale di imballaggio possibilmente negli appositi contenitori di riciclaggio.



Quando il prodotto viene messo fuori servizio definitivamente, informarsi al centro di riciclaggio più vicino, oppure presso il proprio rivenditore specializzato, sulle prescrizioni adeguate concernenti lo smaltimento.

## 12 Specifiche tecniche

	<b>SMP301-02</b>	<b>SMP301-03</b>
N. art.:	9106504643	9106504717
Versione:	senza relè	con relè; con alimentazione esterna da 12 V tutte le uscite sono sotto tensione
Tensione nominale di ingresso:	230 V~ 12 V==	
Potenza di uscita continua:	350 W	
Tensione di uscita:	12,7 V==	
Intensità di corrente:	27 A	
Temperatura ambiente:	da -10 °C a +40 °C	
Box:	Classe di protezione 20	
Dimensioni (L x P x A):	240 x 207 x 56 mm	
Peso:	1 kg	
Certificazione/certificati:	     	

**Lees deze handleiding voor de montage en de ingebruikname zorgvuldig door en bewaar hem. Geef de handleiding bij het doorgeven van het product aan de gebruiker.**

## **Inhoudsopgave**

1	Verklaring van de symbolen . . . . .	77
2	Veiligheidsinstructies . . . . .	77
3	Omvang van de levering . . . . .	80
4	Reglementair gebruik . . . . .	80
5	Technische beschrijving . . . . .	80
6	Voeding monteren . . . . .	83
7	Geschakelde voeding gebruiken. . . . .	86
8	Geschakelde voeding onderhouden en reinigen. . . . .	87
9	Verhelpen van storingen. . . . .	88
10	Garantie . . . . .	88
11	Afvoer . . . . .	89
12	Technische gegevens. . . . .	89

# 1 Verklaring van de symbolen

**GEVAAR!**

**Veiligheidsaanwijzing:** Het niet naleven leidt tot overlijden of ernstig letsel.

**WAARSCHUWING!**

**Veiligheidsaanwijzing:** Het niet naleven kan leiden tot overlijden of ernstig letsel.

**VOORZICHTIG!**

**Veiligheidsaanwijzing:** Het niet naleven kan leiden tot letsel.

**LET OP!**

Het niet naleven ervan kan leiden tot materiële schade en de werking van het product beperken.

**INSTRUCTIE**

Aanvullende informatie voor het bedienen van het product.

# 2 Veiligheidsinstructies

De fabrikant kan in de volgende gevallen niet aansprakelijk worden gesteld voor schade:

- montage- of aansluitfouten
- beschadiging van het product door mechanische invloeden en overspanningen
- veranderingen aan het product zonder uitdrukkelijke toestemming van de fabrikant
- gebruik voor andere dan de in de handleiding beschreven toepassingen

## 2.1 Algemene veiligheid



### WAARSCHUWING!

- Dit product kan door kinderen vanaf 8 jaar en ouder evenals door personen met fysieke, zintuiglijke of geestelijke beperkingen of gebrek aan ervaring en kennis worden gebruikt, mits ze worden begeleid of hun is uitgelegd hoe ze het toestel veilig kunnen gebruiken. Ook dienen ze inzicht te hebben in de gevaren die het gebruik van het toestel met zich meebrengt.
- Reiniging en gebruikersonderhoud mogen niet door kinderen zonder begeleiding worden uitgevoerd.
- Gebruik het product alleen volgens de voorschriften.
- Gebruik het product **niet** in vochtige of natte omgevingen of in bereiken waarin gevaar door gas- of stofexplosie bestaat.
- Het onderhoud en de reparaties mogen alleen door een vakman worden uitgevoerd die bekend is met de eraan verbonden gevaren en de betreffende voorschriften.

## 2.2 Veiligheid bij de montage van het product



### WAARSCHUWING!

- De elektrische aansluiting mag uitsluitend worden uitgevoerd door een vakman die zich daarbij moet houden aan de wettelijke voorschriften. Door ondeskundig aansluiten kunnen aanzienlijke gevaren ontstaan.
- Beveilig het product dusdanig dat het onbereikbaar is voor kinderen. Het product kan gevaren opleveren die kinderen niet kunnen inschatten!



### LET OP!

- Stel het product niet bloot aan een externe warmtebron (zonnestraaling, verwarming, enz.). Vermijd zo een extra opwarming van het toestel.

## Elektrische leidingen



### VOORZICHTIG!

- Installeer de leidingen zodanig dat er niet over gestruikeld kan worden en beschadiging van de kabel uitgesloten is.
- Laat een beschadigde stroomkabel vervangen door een vakman die zich daarbij moet houden aan de wettelijke voorschriften.



### LET OP!

- Als leidingen door plaatwanden of andere scherpe wanden geleid moeten worden, gebruik dan holle buizen of leidingdoorvoeringen.
- Installeer de leidingen niet los of scherp geknikt op elektrisch geleidend materiaal (metaal).
- Trek niet aan leidingen.
- Plaats de wisselstroomleiding en de gelijkstroomleiding niet samen in dezelfde doorvoer (holle buis).
- Bevestig de leidingen goed.

## 2.3 Veiligheid bij gebruik van het product



### WAARSCHUWING!

- Gebruik het product alleen als de behuizing en de leidingen onbeschadigd zijn.
- Onderbreek bij werkzaamheden aan het product altijd de stroomtoevoer.



### LET OP!

- Let erop dat de ventilatieopeningen van het product niet afgedekt worden.
- Zorg voor goede ventilatie.

## 3 Omvang van de levering

- Geschakelde voeding
- Montagehandleiding en gebruiksaanwijzing

## 4 Reglementair gebruik

De geschakelde voeding van het type SMP301-02/-03 is bedoeld voor de inbouw in bewoonbare vrijetijdsvoertuigen (bijvoorbeeld campers, caravans en boten). De geschakelde voeding is bedoeld voor de spanningsvoorziening van gelijkstroomverbruikers en kan met wisselstroom of gelijkstroom worden gevoed.

Het apparaat is toegelaten voor continubedrijf.

## 5 Technische beschrijving

De geschakelde voeding kan op een externe stroomvoorziening worden aangesloten.

### **SMP301-03 alleen**

De geschakelde voeding kan op een accu worden aangesloten.

De geïntegreerde prioriteitsschakeling schakelt automatisch van accu- naar netbedrijf, als een externe stroomvoorziening beschikbaar is.

In netbedrijf levert de geschakelde voeding een constante gelijkspanning van 12,7 V voor verbruikers. De accu wordt automatisch van de verbruikers gescheiden.

Bij gedeactiveerd netbedrijf wordt automatisch accubedrijf geactiveerd. De aangesloten verbruikers worden via de accu van energie voorzien.



## 5.1 Aansluitingen en weergaves

### SMP301-02

Pos. in afb. <b>1</b> , pagina 3	Element
1	Steekzekering F1 voor uitgangen groep 1 (maximaal 15 A)
2	Steekzekering F2 voor uitgangen groep 2 (maximaal 15 A)
3	Steekzekering F3 voor uitgangen groep 3 (maximaal 15 A)
4	Steekzekering F4 voor uitgangen groep 4 (maximaal 15 A)
5	Steekzekering F5 voor uitgangen groep 5 (maximaal 15 A)
6	Platte stekker P5 6,3 mm voor groep 5
7	Platte stekker P4 6,3 mm voor groep 4
8	Platte stekker P3 6,3 mm voor groep 3
9	Platte stekker P2 6,3 mm voor groep 2
10	Platte stekker P1 6,3 mm voor groep 1
11	4x platte stekker P7 6,3 mm gemeenschappelijke massa-aansluiting

**SMP301-03**

<b>Pos. in afb. 2, pagina 3</b>	<b>Element</b>
1	Steekzekering F1 voor uitgangen groep 1 (maximaal 10 A)
2	Steekzekering F2 voor uitgangen groep 2 (maximaal 10 A)
3	Steekzekering F3 voor uitgangen groep 3 (maximaal 5 A)
4	Steekzekering F4 voor uitgangen groep 4 (maximaal 5 A)
5	Steekzekering F5 voor uitgangen groep 5 (maximaal 10 A)
6	3x platte stekker P5 6,3 mm voor groep 5
7	3x platte stekker P4 6,3 mm voor groep 4
8	Platte stekker P3 6,3 mm voor groep 3
9	Platte stekker P2 6,3 mm voor groep 2
10	Platte stekker P1 6,3 mm voor groep 1
11	10x platte stekker P7 6,3 mm accuaansluiting / gemeenschappelijke massa-aansluiting
12	2x platte stekker P6 voor pluspool-accu

## 6 Voeding monteren

### 6.1 Voeding bevestigen

Neem bij de keuze van de montageplaats de onderstaande instructies in acht:

- De voeding mag loodrecht op een wand (maximale omgevingstemperatuur 50 °C) of volledig horizontaal op de vloer of op een voetstuk (maximale omgevingstemperatuur 40 °C en maximale belasting 75 %) gemonteerd worden.
- De optimale inbouwpositie is loodrecht op een wand.
- De voeding moet op een tegen vocht beschermde positie worden gemonteerd.
- De voeding mag niet in een ruimte met licht ontvlambare materialen (bijv. de gasfleskast) worden gemonteerd.
- De voeding mag niet in een stoffige omgeving worden gemonteerd.
- De montageplaats moet goed geventileerd zijn. Bij installaties in gesloten, kleine ruimtes moet er ventilatie mogelijk zijn. Houd rekening met de minimale afstand tot de voeding (afb. **3**, pagina 4).
- De ventilatieopeningen moeten vrij blijven.
- Bij omgevingstemperaturen die hoger zijn dan hierboven genoemd (bijv. in de motorruimte, de verwarmingsruimte of door directe zonnestraling) kan door de warmteontwikkeling in de voeding zelf bij belasting de voeding automatisch uitschakelen.
- Het montagevlak moet vlak zijn en voldoende stevigheid bieden.



#### LET OP!

Controleer voor het boren of er geen elektrische kabels of andere delen van het voertuig door boren, zagen en vijlen beschadigd kunnen raken.

Bevestig de voeding als volgt:

- Zet de voeding vast met een schroef in alle vier de bevestigingspunten (afb. **4** 3, pagina 5).

## 6.2 Voeding aansluiten

### SMP 301-02

Let op, de vlakke stekkers P1 – P5 zijn als volgt afzonderlijk gezekerd met de steekzekeringen F1 – F5:

Vlakke stekker	Zekering	Zekeringclassificatie	Maximaal toelaatbare stroomsterkte
P1	F1	15 A	15 A
P2	F2	15 A	15 A
P3	F3	15 A	15 A
P4	F4	15 A	15 A
P5	F5	15 A	15 A

- Druk de beide lippen (afb. **4** 1, pagina 5) in de richting van de pijl en neem de kap (afb. **4** 2, pagina 5) los.
- Sluit de pluspool van de verbruiker aan op de vlakke stekker P1 – P5 (afb. **1** 6 – 10, pagina 3).
- Sluit de minpool van de verbruiker aan op een van de vlakke stekkers P7 (willekeurige pen) (afb. **1** 11, pagina 3).
- Sluit de wisselstroomaansluitkabel aan op de wisselstroomstekker.
- Zet alle kabels vast met trekcontastingen.

**SMP 301-03**

Let op, de vlakke stekkers P1 – P5 zijn als volgt afzonderlijk gezekeerd met de steekzekeringen F1 – F5:

Vlakke stekker	Zekering	Zekeringclassificatie	Maximaal toelaatbare stroomsterkte
P1	F1	10 A	15 A
P2	F2	10 A	15 A
P3	F3	5 A	15 A
P4	F4	5 A	15 A
P5	F5	10 A	15 A

- Druk de beide lippen (afb. **4** 1, pagina 5) in de richting van de pijl en neem de kap (afb. **4** 2, pagina 5) los.
- Sluit de pluspool van de verbruiker aan op de vlakke stekker P1 – P5 (afb. **2** 6 – 10, pagina 3).
- Sluit de minpool van de verbruiker aan op een van de vlakke stekkers P7 (willekeurige pen) (afb. **2** 11, pagina 3).
- Sluit de pluspool van de accu aan op een van de vlakke stekkers P6 (afb. **2** 12, pagina 3).
- Sluit de minpool van de accu aan op een van de vlakke stekkers P7 (willekeurige pen) (afb. **2** 11, pagina 3).
- Sluit de wisselstroomaansluitkabel aan op de wisselstroomstekker.
- Controleer of de kabellengte tussen de accu en de voeding maximaal 2 m is.
- Zet alle kabels vast met trekcontlastingen.

## 7 Geschakelde voeding gebruiken

De geschakelde voeding wordt ingeschakeld zodra een externe stroomvoorziening beschikbaar is.

Vervang een doorgebrande steekzekering (1 – 5 in afb. **1**, pagina 3 tot afb. **2**, pagina 3) alleen door een gelijkwaardige steekzekering.

Neem contact op met de vestiging van de fabrikant in uw land (adressen zie achterzijde van de handleiding) of uw dealer als de werking door het inschakelen van de zekeringen of het vervangen van de steekzekering niet meer tot stand kan worden gebracht.

### 7.1 Overspanningsbeveiliging gebruiken (optioneel)

De optionele overspanningsbeveiliging (Artikelnr. 9106505815) wordt voor de geschakelde voeding aangebracht. De overspanningsbeveiliging scheidt de toevoerleiding, als de ingangsspanning ca. 270 V overschrijdt.

- ▶ Controleer of de rode led (afb. **5** 1, pagina 5) brandt.
- ✓ Als de rode led brandt, was er sprake van overspanning.
- ▶ Wacht 20 – 30 minuten.
- ✓ De overspanningsbeveiliging schakelt vanzelf terug, als de spanning weer een toegestaan niveau heeft bereikt. De rode led brandt nog 20 – 30 minuten nadat de toegestane spanningswaarde is bereikt.

## 7.2 Steekzekeringen vervangen



### INSTRUCTIE

Met de positionering van de steekzekeringen worden fabrikantspecifieke functies geconfigureerd.

Plaats steekzekeringen na vervanging weer in dezelfde positie. Anders kunnen storingen optreden.

- Scheid alle verbruikers van de geschakelde voeding.
- Scheid de geschakelde voeding van de stroomvoorziening.
- Druk de beide taps (afb. **4** 1, pagina 5) in pijlrichting en til de afdekking (afb. **4** 2, pagina 5) op.
- Vervang een defecte steekzekering uitsluitend door een nieuwe steekzekering van het type „ATO Type – LITTLEFUSE“ met dezelfde sterkte.
- Plaats de afdekking weer op de geschakelde voeding.
- Neem de geschakelde voeding weer in bedrijf.
- Als de steekzekering opnieuw wordt geactiveerd, neem dan contact op met de vestiging van de fabrikant in uw land (adressen zie achterkant van de handleiding) of uw dealer.

## 8 Geschakelde voeding onderhouden en reinigen



### LET OP!

Voor het reinigen geen scherpe of bijtende middelen gebruiken, omdat dit kan leiden tot schade aan het apparaat.

- Reinig de geschakelde voeding nodig met een vochtige doek.

## 9 Verhelpen van storingen

Fout	Oorzaak	Oplossing
12V-uitgangen worden bij net-bedrijf niet van stroom voorzien.	De steekzekering van de bijbehorende 12V-uitgang (bijvoorbeeld afb. <b>1</b> 1, pagina 3) is defect. De rode led naast de steekzekering brandt.	Vervang deze door een gelijkwaardige steekzekering.
	De geschakelde voeding werd door de overspanningsbeveiliging uitgeschakeld. De rode led (afb. <b>5</b> 1, pagina 5) brandt.	De overspanningsbeveiliging schakelt vanzelf terug, als de spanning weer een toegestaan niveau heeft bereikt. Raadpleeg anders een elektricien.
12V-uitgangen worden bij accubedrijf niet van stroom voorzien.	De steekzekering van de bijbehorende 12V-uitgang (bijvoorbeeld afb. <b>1</b> 1, pagina 3) is defect. De rode led naast de steekzekering brandt.	Vervang deze door een gelijkwaardige steekzekering.
	De accu is verkeerd aangesloten.	Sluit de accu juist aan (hoofdstuk „Voeding aansluiten“ op pagina 84). Raadpleeg eventueel een elektricien.

## 10 Garantie

De wettelijke garantieperiode is van toepassing. Als het product defect is, wendt u zich tot het filiaal van de fabrikant in uw land (adressen zie achterkant van de handleiding) of tot uw speciaalzaak.

Voor de afhandeling van de reparatie of garantie dient u de volgende documenten mee te sturen:

- een kopie van de factuur met datum van aankoop,
- reden van de klacht of een beschrijving van de storing.









## 11 Afvoer

- Laat het verpakkingsmateriaal indien mogelijk recycelen.



Als u het product definitief buiten bedrijf stelt, informeer dan bij het dichtstbijzijnde recyclingcentrum of uw speciaalzaak naar de betreffende afvoervoorschriften.

## 12 Technische gegevens

	SMP301-02	SMP301-03
Artikelnr.:	9106504643	9106504717
Uitvoering:	zonder relais	met relais; bij externe 12V-voeding staan alle uitgangen onder spanning
Nominale ingangsspanning:	230 V~ 12 V==	
Continu uitgangsvermogen:	350 W	
Uitgangsspanning:	12,7 V==	
Stroomsterkte:	27 A	
Omgevingstemperatuur:	-10 °C tot +40 °C	
Behuizing:	Beschermklasse 20	
Afmetingen (l x b x h):	240 x 207 x 56 mm	
Gewicht:	1 kg	
Keurmerk/certificaat:	     	

**Les bruksanvisningen nøye før du monterer og tar apparatet i bruk, og ta vare på den. Hvis produktet selges videre, må du sørge for å gi bruksanvisningen videre også.**

## **Innholdsfortegnelse**

1	Forklaring av symbolene . . . . .	91
2	Sikkerhetsregler . . . . .	91
3	Leveringsomfang . . . . .	94
4	Tiltenkt bruk . . . . .	94
5	Teknisk beskrivelse . . . . .	94
6	Montere koplingsstrømforsyning . . . . .	97
7	Bruke svitsjenett . . . . .	100
8	Pleie og rengjøre svitsjenett . . . . .	101
9	Feilsøking . . . . .	102
10	Garanti . . . . .	102
11	Avfallshåndtering . . . . .	103
12	Tekniske spesifikasjoner . . . . .	103

# 1 Forklaring av symbolene

**FARE!**

**Sikkerhetsregel:** Hvis man ikke overholder denne regelen, fører det til død eller alvorlig skade.

**ADVARSEL!**

**Sikkerhetsregel:** Hvis man ikke overholder denne regelen, kan det føre til død eller alvorlig skade.

**FORSIKTIG!**

**Sikkerhetsregel:** Hvis man ikke overholder denne regelen, kan det føre til personskader.

**PASS PÅ!**

Hvis man ikke overholder denne regelen, kan det føre til materielle skader og skade funksjonen til produktet.

**MERK**

Utfyllende informasjon om bruk av produktet.

## 2 Sikkerhetsregler

Produsenten tar i følgende tilfeller intet ansvar for skader:

- Montasje- eller tilkoblingsfeil
- Skader på produktet på grunn av mekanisk påvirkning og overspenninger
- Endringer på produktet uten at det er gitt uttrykkelig godkjenning av produsenten
- Bruk til andre formål enn det som er beskrevet i veiledningen

## 2.1 Grunnleggende sikkerhet



### ADVARSEL!

- Dette produktet kan brukes av barn fra 8 år og oppover, og av personer med nedsatte fysiske, sensoriske eller mentale evner eller manglende erfaring og kunnskap, når de er under oppsikt eller har fått opplæring i sikker bruk av apparatet og forstår hvilke farer som er forbundet med det.
- Rengjøring og vedlikehold må ikke utføres av barn uten at de er under oppsikt.
- Bruk produktet kun til det det er beregnet for.
- **Ikke** bruk produktet i fuktige eller våte omgivelser, eller i områder hvor det er fare for gass- eller støveksplasjon.
- Vedlikehold og reparasjoner må kun utføres av fagfolk, som er kjent med farene hhv. gjeldende forskrifter.

## 2.2 Sikkerhet ved installasjon av produktet



### ADVARSEL!

- Den elektriske installasjonen skal bare tilkobles av en fagperson i henhold til nasjonale forskrifter. Ved ufagkyndig tilkobling kan vesentlige farer oppstå.
- Sikre produktet slik at barn ikke har tilgang til det.  
Det kan oppstå farer som barn ikke er i stand til å oppdage!



### PASS PÅ!

- Utsett ikke produktet for varmekilder (solstråling, oppvarming osv.). Unngå ekstra oppvarming av apparatet.

## Elektriske ledninger



### FORSIKTIG!

- Legg ledningene slik at man ikke snubler i dem, og slik at man unngår å skade kabelen.
- Få skadde strømkabler byttet ut av en fagperson i henhold til de nasjonale forskriftene.



### PASS PÅ!

- Hvis ledninger må føres gjennom platevegger eller andre vegger med skarpe kanter, bruker du tomme rør hhv. ledningsgjennomføringer.
- Ikke legg ledninger løst eller skarpt bøyd på materiell som leder elektrisk strøm (metall).
- Ikke trekk i ledninger.
- Ikke legg vekselstrømsledninger og likestrømsledninger sammen i den samme ledningskanalen (tomrør).
- Fest ledningene godt.

## 2.3 Sikkerhet ved bruk av produktet



### ADVARSEL!

- Bruk produktet kun når kapslingen og ledningene er uskadd.
- Ved arbeid på produktet må man alltid avbryte strømforsyningen.



### PASS PÅ!

- Pass på at lufteåpningene på produktet ikke tildekkes.
- Pass på at du har god lufting.

### 3 Leveringsomfang

- Svitsjenett del
- Monterings- og bruksanvisning

### 4 Tiltent bruk

Svitsjenett delen av typen SMP 301-02/-03 er tiltent for montasje i beboelige fritidskjøretøyer (f.eks. Bobiler, vampingvogner, båter, etc.). Svitsjenett delen tjener til spenningsforsyning til likestrømsforbrukere, og kan forsynes med vekselstrøm eller likestrøm.

Svitsjenett delen er tillatt for kontinuerlig drift.

### 5 Teknisk beskrivelse

Svitsjenett delen kan tilkobles til en ekstern strømforsyning.

#### **SMP301-03 bare**

Svitsjenett delen kan tilkobles til et batteri.

Den integrerte prioritetskoblingen skifter automatisk fra batteri- til nettdrift når en ekstern strømforsyning er tilgjengelig.

I nettdrift gjør svitsjenett delen tilgjengelig en konstant likespenning på 12,7 V til forbrukere. Batteriet skilles automatisk fra forbrukerne.

Ved en deaktivert nettdrift aktiveres batteridriften automatisk. De tilkoblede forbrukerne forsynes med strøm via batteriet.

## 5.1 Tilkoblinger og visninger

### SMP301-02

Pos. i fig. 1, side 3	Element
1	Pluggsikring F1 for utgang gruppe 1 (maks. 15 A)
2	Pluggsikring F2 for utgang gruppe 2 (maks. 15 A)
3	Pluggsikring F3 for utgang gruppe 3 (maks. 15 A)
4	Pluggsikring F4 for utgang gruppe 4 (maks. 15 A)
5	Pluggsikring F5 for utgang gruppe 5 (maks. 15 A)
6	Flatplugg P5 6,3 mm for gruppe 5
7	Flatplugg P4 6,3 mm for gruppe 4
8	Flatplugg P3 6,3 mm for gruppe 3
9	Flatplugg P2 6,3 mm for gruppe 2
10	Flatplugg P1 6,3 mm for gruppe 1
11	4x flatplugg P7 6,3 mm felles jordtilkobling

**SMP301-03**

<b>Pos. i fig. 2, side 3</b>	<b>Element</b>
1	Pluggsikring F1 for utgang gruppe 1 (maks. 10 A)
2	Pluggsikring F2 for utgang gruppe 2 (maks. 10 A)
3	Pluggsikring F3 for utgang gruppe 3 (maks. 5 A)
4	Pluggsikring F4 for utgang gruppe 4 (maks. 5 A)
5	Pluggsikring F5 for utgang gruppe 5 (maks. 10 A)
6	3x flatplugg P5 6,3 mm for gruppe 5
7	3x flatplugg P4 6,3 mm for gruppe 4
8	Flatplugg P3 6,3 mm for gruppe 3
9	Flatplugg P2 6,3 mm for gruppe 2
10	Flatplugg P1 6,3 mm for gruppe 1
11	10x flatplugg P7 6,3 mm batteritilkobling / felles jordtilkobling
12	2x flatplugg P6 for batteriets plusspol



## 6 Montere koplingsstrømforsyning

### 6.1 Feste koplingsstrømforsyning

Pass på følgende ved valg av monteringssted:

- Koplingsstrømforsyningen kan monteres loddrett på en vegg (maks. omgivelsestemperatur 50 °C) eller vannrett på gulvet eller en avsats (maks. omgivelsestemperatur 40 °C og maksimal last 75 %).
- Den optimale montasjeposisjonen er loddrett på en vegg.
- Koplingsstrømforsyningen må monteres på et sted som er beskyttet mot fuktighet.
- Koplingsstrømforsyningen må ikke monteres i omgivelser med lettantennelige materialer (f.eks. gassboks).
- Koplingsstrømforsyningen må ikke monteres i støvete omgivelser.
- Monteringsstedet må være godt luftet. Ved installasjon i lukkede rom må man sørge for skikkelig lufting. Ta hensyn til minsteavstanden rundt koplingsstrømforsyningen (fig. **3**, side 4).
- Lufteåpningene må være frie.
- Ved omgivelsestemperaturer som er høyere enn dem som er nevnt ovenfor (f.eks. i motor- eller varmerom, direkte sollys), kan det på grunn av egenoppvarming av koplingsstrømforsyningen ved belastning oppstå en automatisk utkobling.
- Montasjeplaten må være plan og sterk nok.



#### **PASS PÅ!**

Før du borer noe som helst må du forsikre deg om at ingen elektriske kabler eller andre deler på kjøretøyet kan skades av boring, saging og filing.

Fest koplingsstrømforsyningen på følgende måte:

- Skru inn en skrue i hver av boringene på de fire festelaskene (fig. **4** 3, side 5).

## 6.2 Koble til koplingsstrømforsyning

### SMP 301-02

Ta hensyn til at flatstiftpluggene P1 – P5 er sikret enkeltvis via stikksikringene F1 – F5 som følger:

Flatstift-plugg	Sikring	Sikringsbelegg	Maks. tillatt strømstyrke
P1	F1	10 A	15 A
P2	F2	10 A	15 A
P3	F3	5 A	15 A
P4	F4	5 A	15 A
P5	F5	10 A	15 A

- Trykk på begge laskene (fig. **4** 1, side 5) i pilretningen og løft av dekelet (fig. **4** 2, side 5).
- Koble til plusspolen på forbrukeren til flatstiftplugg P1 – P5 (fig. **1** 6 – 10, side 3).
- Koble minuspolen til forbrukerne til en av flatstiftpluggene P7 (tilfeldig pinne) (fig. **1** 11, side 3).
- Koble vekselstrømtilkoblingskabelen til vekselstrømpluggen.
- Sikre alle kabler med strekkavlastning.

**SMP 301-03**

Ta hensyn til at flatstiftpluggene P1 – P5 er sikret enkeltvis via stikksikringene F1 – F5 som følger:

Flatstift-plugg	Sikring	Sikringsbelegg	Maks. tillatt strømstyrke
P1	F1	10 A	15 A
P2	F2	10 A	15 A
P3	F3	5 A	15 A
P4	F4	5 A	15 A
P5	F5	10 A	15 A

- Trykk på begge laskene (fig. **4** 1, side 5) i pilretningen og løft av dekselet (fig. **4** 2, side 5).
- Koble til plusspolen på forbrukeren til flatstiftplugg P1 – P5 (fig. **2** 6 – 10, side 3).
- Koble minuspolen til forbrukerne til en av flatstiftpluggene P7 (tilfeldig pinne) (fig. **2** 11, side 3).
- Koble plusspolen til batteriet til en av flatstiftpluggene P6 (fig. **2** 12, side 3).
- Koble minuspolen til batteriet til en av flatstiftpluggene P7 (tilfeldig pinne) (fig. **2** 11, side 3).
- Koble vekselstrømtilkoblingskabelen til vekselstrømpluggen.
- Forsikre deg om at kabellengden mellom batteri og koplingsstrømforsyning er på maks. 2 meter.
- Sikre alle kabler med strekkavlastning.

## 7 Bruke svitsjenett del

Svitsjenett delen slår seg på straks en ekstern strømforsyning er tilgjengelig.

Erstatt en avbrent pluggsikring (1 – 5 i fig. **1**, side 3 til fig. **2**, side 3) kun med en likeverdig pluggsikring.

Kontakt produsentens filial i ditt land (adresser på baksiden) eller din fagforhandler, hvis funksjonen ikke kan gjenopprettes ved å slå på sikringen eller skifte ut pluggsikringen.

### 7.1 Bruke overspenningsvern (ekstrautstyr)

Det valgfrie overspenningsvernet (Art.nr. 9106505815) kobles foran svitsjenett delen. Overspenningsvernet kobler fra turledningen når inngangsspenningen overskrider ca. 270 V.

- Sjekk om den røde LED-en (fig. **5** 1, side 5) lyser.
- ✓ Hvis den røde LED-en lyser har det vært en overspenning.
- Vent 20 – 30 minutter.
- ✓ Overspenningsvernet tilbake stiller seg automatisk når spenningen ligger på et godkjent nivå. Den røde LED-en fortsetter å lyse i 20 – 30 minutter etter at den godkjente spenningsverdien ble nådd.

## 7.2 Skifte ut pluggsikringer



### MERK

Med plassering av pluggsikringene konfigureres produsentspesifikke funksjoner.

Ved skifte av en pluggsikring setter du den nye inn i samme posisjon igjen. Ellers kan det oppstå funksjonsfeil.

- Koble alle forbrukere fra svitsjenettdelen.
- Koble svitsjenettdelen fra strømforsyningen.
- Trykk begge laskene (fig. 4 1, side 5) i pilens retning og løft av dekslet (fig. 4 2, side 5).
- Skift ut en defekt pluggsikring med en ny pluggsikring av typen «ATO Type - LITTLEFUSE» av samme styrke.
- Fest dekslet på svitsjenettdelen igjen.
- Sett svitsjenettdelen i drift igjen.
- Hvis pluggsikringen utløser på nytt, må du kontakte produsentens filial i ditt land (du finner adressene på baksiden av veiledningen) eller din faghandler.

## 8 Pleie og rengjøre svitsjenettdelen



### PASS PÅ!

Bruk ikke skarpe eller harde hjelpemidler til rengjøring, da det kan skade apparatet.

- Rengjør svitsjenettdelen ved behov med en fuktig klut.

## 9 Feilsøking

Feil	Årsak	Tiltak
12 V-utganger blir ikke forsynt i nettdrift.	Pluggsikringen til den tilhørende 12 V-utgangen (f.eks. fig. <b>1</b> 1, side 3) er defekt. Den røde LED-en ved siden av pluggsikringen lyser.	Skift den ut med en likeverdig pluggsikring.
	Svitsjenett delen har koblet ut via overspenningsvernet. Den røde LED-en (fig. <b>5</b> 1, side 5) lyser.	Overspenningsvernet tilbakestiller seg automatisk når spenningen ligger på et godkjent nivå. Ellers kontakter du en fagelektriker.
12 V-utganger blir ikke forsynt i batteridrift.	Pluggsikringen til den tilhørende 12 V-utgangen (f.eks. fig. <b>1</b> 1, side 3) er defekt. Den røde LED-en ved siden av pluggsikringen lyser.	Skift den ut med en likeverdig pluggsikring.
	Batteriet er koblet til feil.	Koble til batteriet riktig (kapittel «Koble til koplingsstrømforsyning» på side 98). Kontakt ev. en fagelektriker.

## 10 Garanti

Lovmessig garantitid gjelder. Hvis produktet skulle være defekt, kontakter du produsentens filial i ditt land (du finner adressene på baksiden av veiledningen) eller til din faghandler.

Ved henvendelser vedrørende reparasjon eller garanti, må du sende med følgende dokumentasjon:

- kopi av kvitteringen med kjøpsdato,
- årsak til reklamasjonen eller beskrivelse av feilen.







## 11 Avfallshåndtering

- Lever emballasje til resirkulering så langt det er mulig.



Når du tar produktet ut av drift for siste gang, må du sørge for å få informasjon om deponeringsforskrifter hos nærmeste resirkuleringsstasjon eller hos din faghandler.

## 12 Tekniske spesifikasjoner

	SMP301-02	SMP301-03
Art.nr.:	9106504643	9106504717
Utførelse:	uten relé	med relé; ved ekstern 12 V-forsyning er alle utganger spenningsførende
Nominell inngangsspenning:	230 V~ 12 V==	
Kontinuerlig utgangseffekt:	350 W	
Utgangsspenning:	12,7 V==	
Strømstyrke:	27 A	
Omgivelsestemperatur:	-10 °C til +40 °C	
Kapsling:	Kapslingsgrad 20	
Mål (L x B x H):	240 x 207 x 56 mm	
Vekt:	1 kg	
Test/sertifikat:	     	

**GERMANY****Dometic WAECO International GmbH**

Hollefeldstraße 63 · D-48282 Emsdetten  
 ☎ +49 (0) 2572 879-0 · 📠 +49 (0) 2572 879-300  
 Mail: info@dometic-waeco.de

**dometic.com****AUSTRALIA****Dometic Australia Pty. Ltd.**

1 John Duncan Court  
 Varsity Lakes QLD 4227  
 ☎ 1800 212121  
 📠 +61 7 55076001  
 Mail: sales@dometic.com.au

**AUSTRIA****Dometic Austria GmbH**

Neudorferstraße 108  
 A-2353 Guntramsdorf  
 ☎ +43 2236 908070  
 📠 +43 2236 90807060  
 Mail: info@dometic.at

**BENELUX****Dometic Branch Office Belgium**

Zincstraat 3  
 B-1500 Halle  
 ☎ +32 2 3598040  
 📠 +32 2 3598050  
 Mail: info@dometic.be

**BRAZIL****Dometic DO Brasil LTDA**

Avenida Paulista 1754, conj. 111  
 SP 01310-920 Sao Paulo  
 ☎ +55 11 3251 3352  
 📠 +55 11 3251 3362  
 Mail: info@dometic.com.br

**DENMARK****Dometic Denmark A/S**

Nordensvej 15, Taulov  
 DK-7000 Fredericia  
 ☎ +45 75585966  
 📠 +45 75586307  
 Mail: info@dometic.dk

**FINLAND****Dometic Finland OY**

Mestariitie 4  
 FIN-01730 Vantaa  
 ☎ +358 20 7413220  
 📠 +358 9 7593700  
 Mail: info@dometic.fi

**FRANCE****Dometic SAS**

ZA du Pré de la Dame Jeanne  
 B.P. 5  
 F-60128 Pleilly  
 ☎ +33 3 44633525  
 📠 +33 3 44633518  
 Mail: vehiculesdeloisirs@dometic.fr

**HONG KONG****Dometic Group Asia Pacific**

Suites 2207-11 / 22/F - Tower 1  
 The Gateway - 25 Canton Road,  
 Tsim Sha Tsui - Kowloon  
 ☎ +852 2 4611386  
 📠 +852 2 4665553  
 Mail: info@waeco.com.hk

**HUNGARY****Dometic Zrt. Sales Office**

Kerekgyártó u. 5.  
 H-1147 Budapest  
 ☎ +36 1 468 4400  
 📠 +36 1 468 4401  
 Mail: budapest@dometic.hu

**ITALY****Dometic Italy S.r.l.**

Via Virgilio, 3  
 I-47122 Forlì (FC)  
 ☎ +39 0543 754901  
 📠 +39 0543 754983  
 Mail: vendite@dometic.it

**JAPAN****Dometic KK**

Maekawa-Shibaura, Bldg. 2  
 2-13-9 Shibaura Minato-ku  
 Tokyo 108-0023  
 ☎ +81 3 5445 3333  
 📠 +81 3 5445 3339  
 Mail: info@dometic.jp

**MEXICO****Dometic Mx, S. de R. L. de C. V.**

Circuito Médicos No. 6 Local 1  
 Colonia Ciudad Satélite  
 CP 53100 Naucalpan de Juárez  
 Estado de México  
 ☎ +52 55 5374 4108  
 📠 +52 55 5393 4683  
 Mail: info@dometic.com.mx

**NETHERLANDS****Dometic Benelux B.V.**

Ecustraat 3  
 NL-4879 NP Etten-Leur  
 ☎ +31 76 5029000  
 📠 +31 76 5029019  
 Mail: info@dometic.nl

**NEW ZEALAND****Dometic New Zealand Ltd.**

PO Box 12011  
 Penrose  
 Auckland 1642  
 ☎ +64 9 622 1490  
 📠 +64 9 622 1573  
 Mail: customerservices@dometic.co.nz

**NORWAY****Dometic Norway AS**

Østerøyveien 46  
 N-3232 Sandefjord  
 ☎ +47 33428450  
 📠 +47 33428459  
 Mail: firmapost@dometic.no

**POLAND****Dometic Poland Sp. z o.o.**

Ul. Puławska 435A  
 PL-02-801 Warszawa  
 ☎ +48 22 414 3200  
 📠 +48 22 414 3201  
 Mail: info@dometic.pl

**PORTUGAL****Dometic Spain, S.L.**

Branch Office em Portugal  
 Rot. de São Gonçalo nº 1 – Esc. 12  
 2775-399 Carcavelos  
 ☎ +351 219 244 173  
 📠 +351 219 243 206  
 Mail: info@dometic.pt

**RUSSIA****Dometic RUS LLC**

Komsomolskaya square 6-1  
 RU-107140 Moscow  
 ☎ +7 495 780 79 39  
 📠 +7 495 916 56 53  
 Mail: info@dometic.ru

**SINGAPORE****Dometic Pte Ltd**

18 Boon Lay Way 06-140 Trade Hub 21  
 Singapore 609966  
 ☎ +65 6795 3177  
 📠 +65 6862 6620  
 Mail: dometic@dometic.com.sg

**SLOVAKIA****Dometic Slovakia s.r.o. Sales Office Bratislava**

Nádražná 34/A  
 900 28 Ivanka pri Dunaji  
 ☎/📠 +421 2 45 529 680  
 Mail: bratislava@dometic.com

**SOUTH AFRICA****Dometic (Pty) Ltd.****Regional Office****South Africa & Sub-Saharan Africa**

2 Avalon Road  
 West Lake View Ext 11  
 Modderfontein 1645  
 Johannesburg  
 ☎ +27 11 4504978  
 📠 +27 11 4504976  
 Mail: info@dometic.co.za

**SPAIN****Dometic Spain S.L.**

Avda. Sierra del Guadarrama, 16  
 E-28691 Villanueva de la Cañada  
 Madrid  
 ☎ +34 91 833 60 89  
 📠 +34 900 100 245  
 Mail: info@dometic.es

**SWEDEN****Dometic Scandinavia AB**

Gustaf Melins gata 7  
 S-42131 Västra Frölunda  
 ☎ +46 31 7341100  
 📠 +46 31 7341101  
 Mail: info@dometicgroup.se

**SWITZERLAND****Dometic Switzerland AG**

Riedackerstrasse 7a  
 CH-8153 Rümlang  
 ☎ +41 44 8187171  
 📠 +41 44 8187191  
 Mail: info@dometic.ch

**UNITED ARAB EMIRATES****Dometic Middle East FZCO**

P. O. Box 17860  
 S-D 6, Jebel Ali Freezone  
 Dubai  
 ☎ +971 4 883 3858  
 📠 +971 4 883 3868  
 Mail: info@dometic.ae

**UNITED KINGDOM****Dometic UK Ltd.**

Dometic House, The Brewery  
 Blandford St. Mary  
 Dorset DT11 9LS  
 ☎ +44 344 626 0133  
 📠 +44 344 626 0143  
 Mail: customerservices@dometic.co.uk

**USA****Dometic RV Division**

1120 North Main Street  
 Elkhart, IN 46515  
 ☎ +1 574-264-2131